

distinctive
steel
window
systems

OTTOSTUMM | **mogs**

FerroFinestra

Lightness, symmetries and perfect proportions. The authentic FerroFinestra is now a very wide family, both in steel and in architectural bronze, which allows for large openings with extremely slender profiles and high performance. From the historical hot-rolled steel profiles of the Stucco, W20 and W40 series to the innovative W75 TB, with increased depth and high thermal break technology,

FerroFinestra enables the creation of wide dimensional ranges with a minimalist design, for doors and windows of extraordinary beauty.

In interior design, where it is used for evocative partitioning, it is often left in its 'natural' finish, to enhance the rolling marks and slight imperfections of the surface, those 'beauty marks' that constitute the distinctive and authentic character of the material.

Estrema pulizia formale, leggerezza, proporzioni perfette. L'autentico FerroFinestra è oggi una famiglia molto ampia, sia in acciaio che nella versione in bronzo architettonico, che permette di realizzare grandi aperture con profili sottilissimi e massime prestazioni. Dallo storico profilo in acciaio laminato a caldo delle serie Stucco, W20 e W40 fino all'innovativo W75 TB, con profondità maggiorata ed elevata tecnologia a taglio termico,

FerroFinestra consente di creare ampi campi dimensionali dal design minimalista, per porte e finestre di straordinaria bellezza.

Nell'interior design, dove viene utilizzato per evocative partizioni interne, viene spesso lasciato in finitura "naturale", per esaltare i segni di laminazione e le leggere imperfezioni della superficie, quei "beauty marks" che costituiscono il carattere distintivo e autentico del materiale.



FerroFinestra Stucco

profile range

-01 Hot rolled steel -12 Bright steel

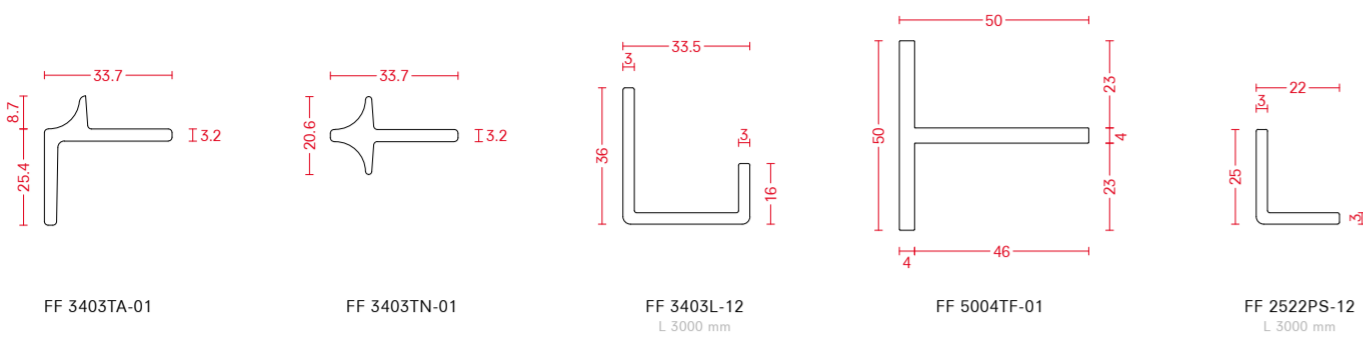

glazing beads

-01 Hot rolled steel

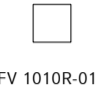

gaskets

-60 Black EPDM -61 Neoprene -62 PVC

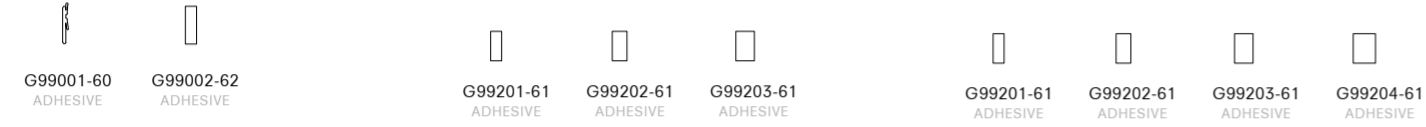

FerroFinestra W40

profile range

-01 Hot rolled steel -14 Laser welded and sand blasted steel

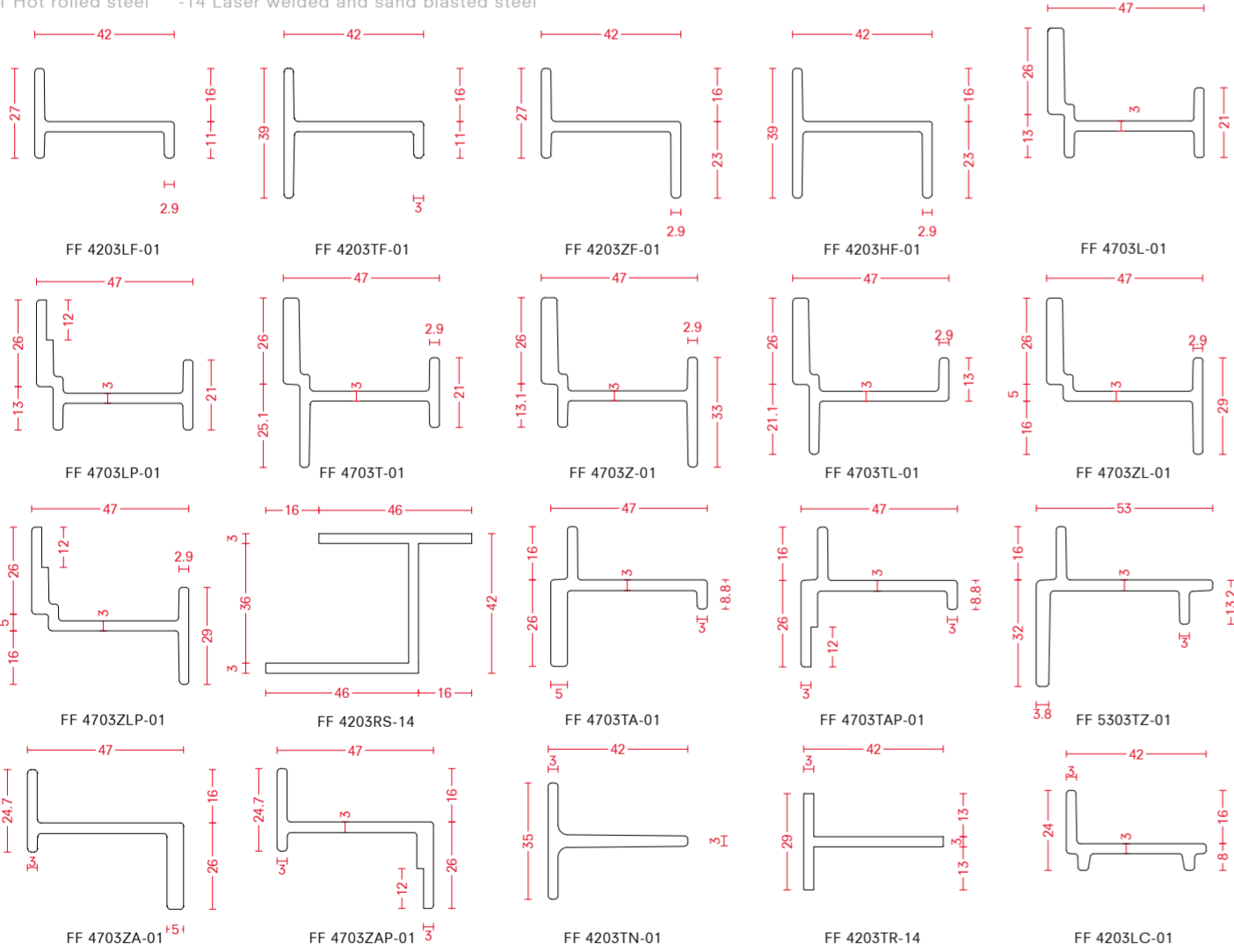

glazing beads

-00 Aluminium -01 Hot rolled steel -02 Galvanized steel -03 Stainless steel AISI 304 2B

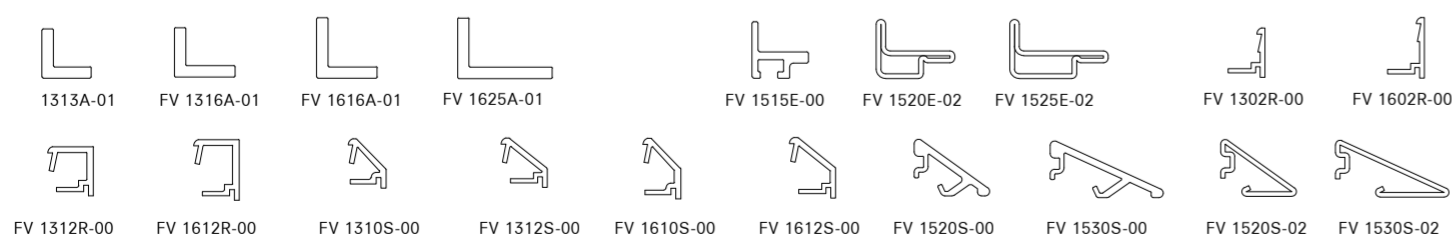

gaskets

-60 Black EPDM -61 Neoprene -62 PVC

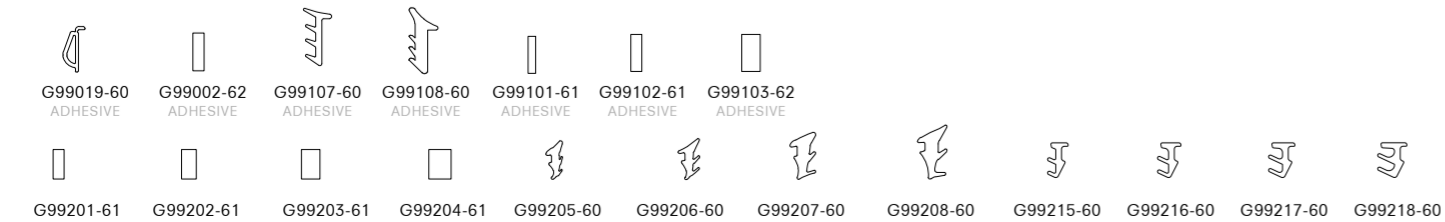

FerroFinestra W20

profile range

-01 Hot rolled steel -14 Laser welded and sand blasted steel

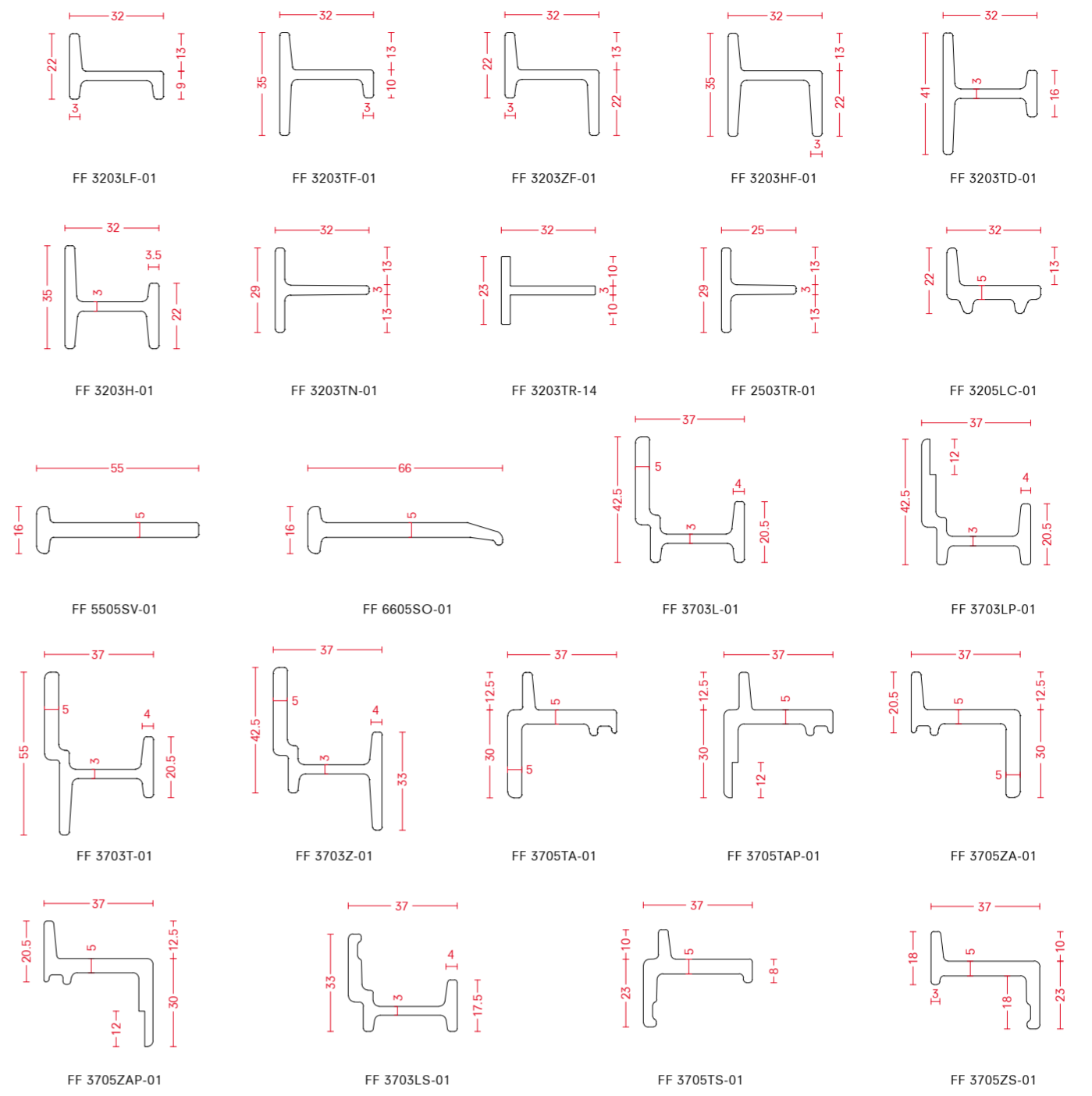

glazing beads

-00 Aluminium -01 Hot rolled steel -03 Stainless steel AISI 304 2B -14 Laser welded and sand blasted steel



gaskets

-60 Black EPDM -61 Neoprene -62 PVC



BronzoFinestra B40

profile range

-08 Architectural bronze

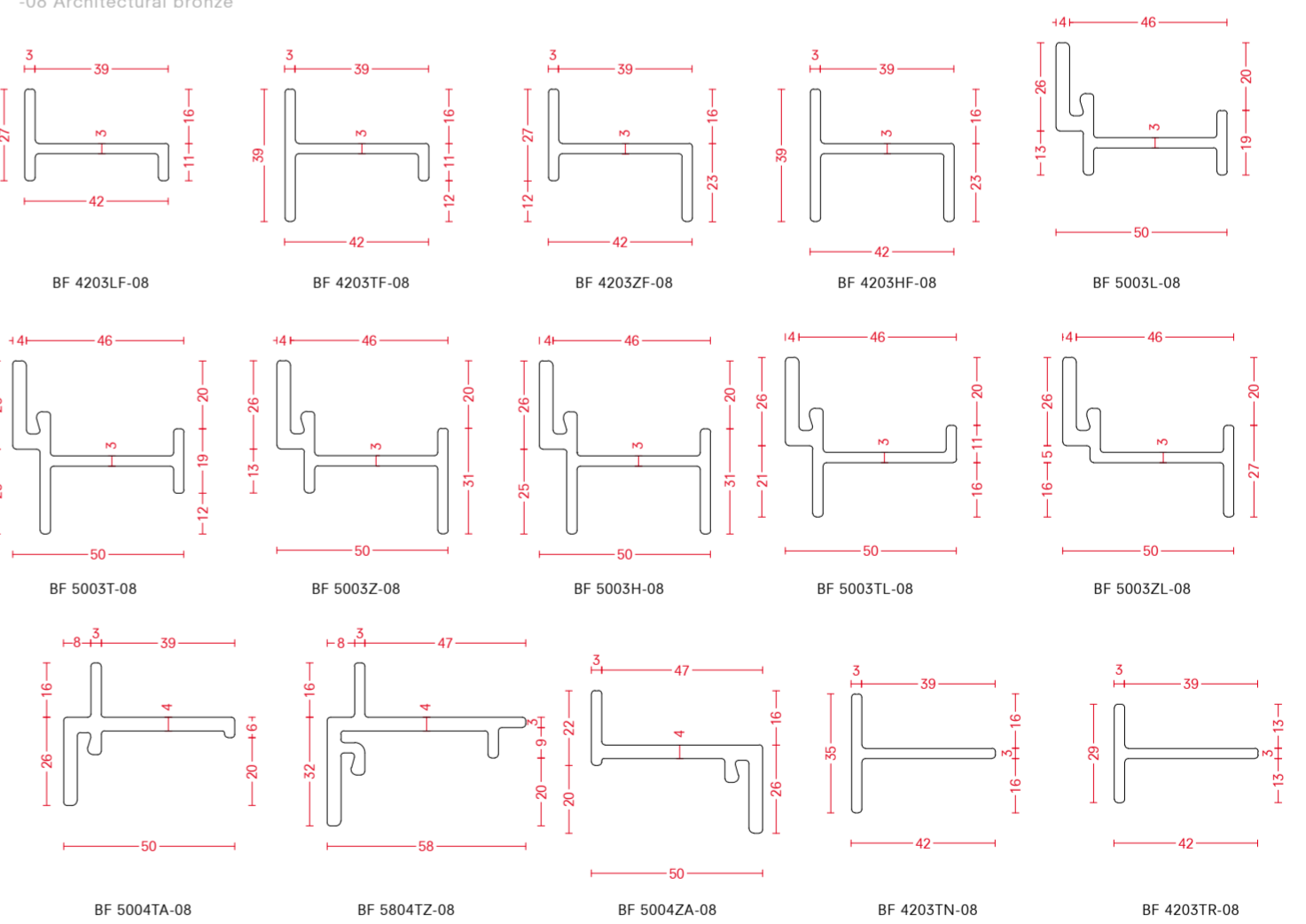

glazing beads

-08 Architectural bronze

*on request - minimum quantity required



gaskets

-60 Black EPDM -61 Neoprene -62 PVC



DISCLAIMER

We reserve the right to make technical improvements or modifications of any type even during the validity of this catalogue without prior notice to the customer. Ottostumm | Mogs takes no liability for misprints or mistakes in scale reproductions. No part of this catalogue may be published, distributed, extracted, reused or reproduced in any form except under written permission by Ottostumm | Mogs. Technical drawings are for guidance only and must be studied and verified from a mechanical, functional and static point of view, relieving the companies of every responsibility of any kind. For all the rest, please refer to our sale conditions.

AVVERTENZE

Ci riserviamo la facoltà di apportare miglioramenti tecnici o modifiche di qualsiasi tipo anche nel corso di validità del presente catalogo senza alcun preavviso. Nessuna responsabilità è imputabile a Ottostumm | Mogs per errori tipografici o nelle riproduzioni in scala. È vietata la riproduzione anche parziale, la pubblicazione, la distribuzione, il riutilizzo con qualsiasi mezzo effettuato o l'estrazione in copia del presente catalogo se non con preventiva autorizzazione scritta da parte di Ottostumm | Mogs. I disegni tecnici sono puramente indicativi, ogni applicazione deve essere studiata e verificata da un punto di vista meccanico, funzionale e statico, sollevando Ottostumm | Mogs da ogni responsabilità di qualsiasi tipo. Per tutto il resto, si prega di fare riferimento alle condizioni di vendita delle due società.

OTTOSTUMM | mogs

OTTOSTUMM SA

Via Baragge, 2 - 6855 Stabio - Switzerland

Mogs srl unipersonale

Viale Trento e Trieste, 12 - 31100 Treviso - Italia

ottostumm-mogs.com