

Jansen-Economy 50 Fenster

Lieferprogramm

Jansen-Economy 50 fenêtres

Programme de livraison

Jansen-Economy 50 windows

Sales range

Hinweise
Remarque
Notice

Jansen Stahlssysteme
Systèmes en acier Jansen
Jansen Steel Systems

**Lieferprogramm
Jansen-Economy 50
Fenster**

Version 02/2019
Artikelnummer K1180447

**Programme de livraison
Jansen-Economy 50
fenêtres**

Version 02/2019
Numéro d'article K1180447

**Sales range
Jansen-Economy 50
windows**

Version 02/2019
Item number K1180447

Eine Liste der aktuellen
Änderungen und Ergänzungen
finden Sie am Ende des Kataloges!

Une liste des dernières
modifications et ajouts est
disponible à la fin du catalogue!

A table of actual modifications
and additions can be found at
the end of the catalogue!

Bei grau hinterlegten Artikeln
muss die Verfügbarkeit angefragt
werden.

Pour les produits marqués en gris,
la disponibilité doit être demandée.

Items which are marked in grey,
the stock availability needs to be
inquired.

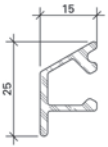

000.000

Wetterschenkel
Aluminium roh

Gewicht 0,266 kg/m
U = 0,100 m²/m
P = 0,034 m²/m

Länge 6 m

000.000

Renvoi d'eau
aluminium brut

poids 0,266 kg/m
U = 0,100 m²/m
P = 0,034 m²/m

Longueur 6 m

000.000

Weatherbar
aluminium mill finish

weight 0,266 kg/m
U = 0,100 m²/m
P = 0,034 m²/m

Length 6 m

Artikel, welche rot durchgestrichen
sind, wurden aus dem Sortiment
genommen.

Les articles barrés en rouge ont
été retirés de la gamme.

Articles that have a red line through
them have been removed from the
product range.

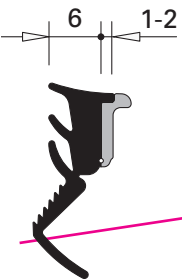

000.000

**Glasdichtung
mit Abreisssteg**
EPDM, schwarz,
für Glasleistenseite

Einsatz siehe Seiten 34/35

VE = 100 m

000.000

**Joint de vitrage
avec partie déchirable**
EPDM, noir,
pour côté parclose

Utilisation voir pages 34/35

UV = 100 m

000.000

**Glazing weatherstrip
with detachable strip**
EPDM, black,
for glazing bead side

Application see pages 34/35

PU = 100 m

Inhaltsverzeichnis**Sommaire****Content**

Jansen-Economy 50 Fenster

Jansen-Economy 50 fenêtres

Jansen-Economy 50 windows

SystemübersichtMerkmale
Leistungseigenschaften
Typenübersicht**Sommaire du système**Caractéristiques
Caractéristiques de performance
Sommaire des types**Summary of system**Characteristics
Performance characteristics
Summary of types**2**

ProfilsortimentProfilübersicht
Profile im Massstab 1:1
Glasleistenübersicht**Assortiment de profilé**Sommaire des profilés
Profilés à l'échelle 1:1
Sommaire des parclose**Range of profiles**Summary of profiles
Profiles on scale 1:1
Summary of glazing beads**12**

ZubehörZubehör
Beschlüge
Verarbeitungshilfen**Accessoires**Accessoires
Ferrures
Outils d'usinage**Accessories**Accessories
Fittings
Assembly tools**35**

BeispieleSchnittpunkte
Anwendungsbeispiele
Anschlüsse am Bau**Exemples**Coupes de détails
Exemples d'application
Raccords au mur**Examples**Section details
Examples of applications
Attachment to structure**117**

Technische Hinweise**Conseils techniques****Technical data****131**

Jansen-Economy 50 Fenster

- Stahlsystem für Fenster und Festverglasungen
- Bautiefe 50 mm, Fensterflügel 58,5 mm aussen flächenbündig
- Schmale Ansichtsbreiten: Rahmen inkl. Flügel ab 82 mm Stulppartie 103 mm
- Dreh- und Drehkippenfenster und Kippenfenster nach innen öffnend
- Systemlösungen für Bogen-, Segment- und Atelierfenster, Kipp vor Dreh und RFID-Überwachung
- Dreh- und Drehkippen-Fensterflügel bis 1475x2300 mm (BxH)
- Flügelgewichte: Standardbeschlag bis 150 kg Verdeckt liegender Beschlag bis 180 kg
- Füllelementstärken von 5 bis 35 mm, Glaseinbau mittels Nassverglasung
- Systemprüfungen nach Produktnorm EN 14351-1
- Stahlprofile blank oder bandverzinkt
- Geeignet für Pulver- und Nasslackbeschichtungen

Jansen-Economy 50 fenêtres

- Système en acier pour fenêtres et vitrages fixes
- Profondeur de montage 50 mm, vantail de fenêtre 58,5 mm montage à fleur à l'extérieur
- Fines largeurs de face: Cadre avec vantail à partir de 82 mm Partie tête 103 mm
- Fenêtres ouvrant à la française et oscillo-battantes et fenêtres à soufflet à ouverture vers l'intérieur
- Systèmes pour fenêtres cintrées, à arc bombé et d'atelier, à ouverture inversée et surveillance RFID
- Vantaux à la française et oscillo-battants jusqu'à 1475x2300 mm (LxH)
- Poids de vantail: Ferrure standard jusqu'à 150 kg Ferrure de fenêtre non apparente jusqu'à 180 kg
- Éléments de remplissage de 5 à 35 mm d'épaisseur, montage du vitrage au silicone
- Contrôles des systèmes selon la norme produit EN 14351-1
- Profilés en acier brut ou galvanisé en continu
- Convient aux revêtements par poudre ou peinture liquide

Jansen-Economy 50 windows

- Steel system for windows and fixed glazing
- Basic depth 50 mm, window sash 58,5 mm flush-fitted on outside
- Narrow face widths: Frame including sash from 82 mm Double sash assembly 103 mm
- Side-hung and turn/tilt windows and bottom-hung windows, inward-opening
- System solutions for arched, segmented and studio windows, tilt-before-turn and RFID monitoring
- Side-hung and turn/tilt window sash up to 1475x2300 mm (WxH)
- Sash weights: Standard fittings up to 150 kg Concealed fittings up to 180 kg
- Infill unit thicknesses from 5 to 35 mm, glazing installed by means of wet glazing
- System tests in accordance with the product standard EN 14351-1
- Raw finish or pre-galvanised steel profiles
- Suitable for powder and wet paint coating

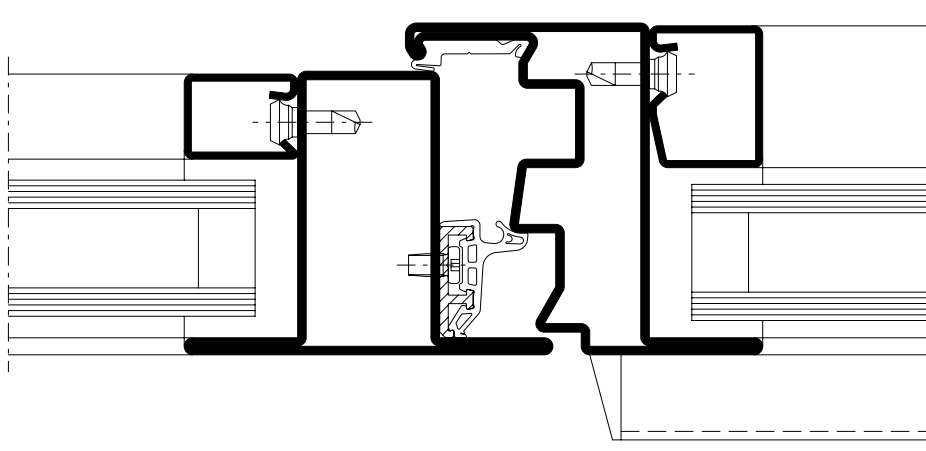

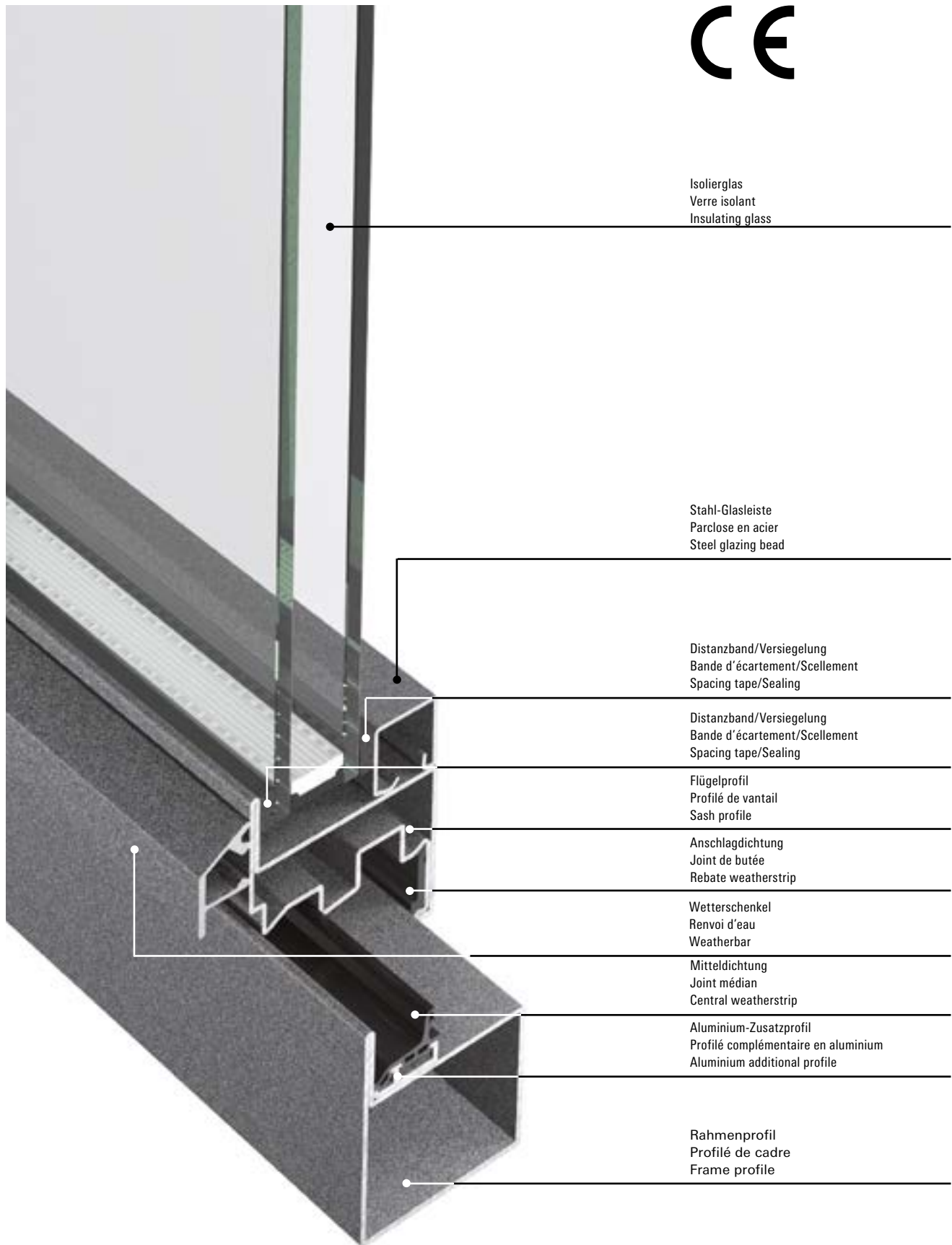

Jansen-Economy 50 Fenster Edelstahl

- Edelstahlsystem für Fenster und Festverglasungen
- Bautiefe 50 mm, Fensterflügel 58,5 mm aussen flächenbündig
- Schmale Ansichtsbreiten: Rahmen inkl. Flügel ab 82 mm
- Dreh- und Drehkippenfenster und Kippenfenster nach innen öffnend
- Systemlösungen für Bogen-, Segment- und Atelierfenster, Kipp vor Dreh und RFID-Überwachung
- Dreh- und Drehkippen-Fensterflügel bis 1475x2300 mm (BxH)
- Flügelgewichte: Standardbeschlag bis 150 kg Verdeckt liegender Beschlag bis 180 kg
- Füllelementstärken von 5 bis 32 mm, Glaseinbau mittels Nassverglasung
- Systemprüfungen nach Produktnorm EN 14351-1
- Edelstahlprofile aus Werkstoff 1.4404 (AISI 316L) geeignet für Industriegebiete und Küstennähe
- Ausführung walzblank und geschliffen (Korn 220-240)

Jansen-Economy 50 fenêtres en acier Inox

- Système en acier inox pour fenêtres et vitrages fixes
- Profondeur de montage 50 mm, vantail de fenêtre 58,5 mm montage à fleur à l'extérieur
- Fines largeurs de face: Cadre avec vantail à partir de 82 mm
- Fenêtres ouvrant à la française et oscillo-battantes et fenêtres à soufflet à ouverture vers l'intérieur
- Systèmes pour fenêtres cintrées, à arc bombé et d'atelier, à ouverture inversée et surveillance RFID
- Vantaux à la française et oscillo-battants jusqu'à 1475x2300 mm (LxH)
- Poids de vantail: Ferrure standard jusqu'à 150 kg Ferrure de fenêtre non apparente jusqu'à 180 kg
- Éléments de remplissage de 5 à 32 mm d'épaisseur, montage du vitrage au silicone
- Contrôles des systèmes selon la norme produit EN 14351-1
- Profilés en acier inox en matériau 1.4404 (AISI 316L), conviennent aux zones industrielles et à proximité des côtes
- Exécution brut ou polie (grain 220 à 240)

Jansen-Economy 50 stainless steel windows

- Stainless steel system for windows and fixed glazing
- Basic depth 50 mm, window sash 58,5 mm flush-fitted on outside
- Narrow face widths: Frame including sash from 82 mm
- Side-hung and turn/tilt windows and bottom-hung windows, inward-opening
- System solutions for arched, segmented and studio windows, tilt-before-turn and RFID monitoring
- Side-hung and turn/tilt window sash up to 1475x2300 mm (WxH)
- Sash weights: Standard fittings up to 150 kg Concealed fittings up to 180 kg
- Infill unit thicknesses from 5 to 32 mm, glazing installed by means of wet glazing
- System tests in accordance with the product standard EN 14351-1
- Stainless steel profiles made from the material 1.4404 (AISI 316L) suitable for industrial and coastal areas
- Execution bright or polished (grain 220-240)

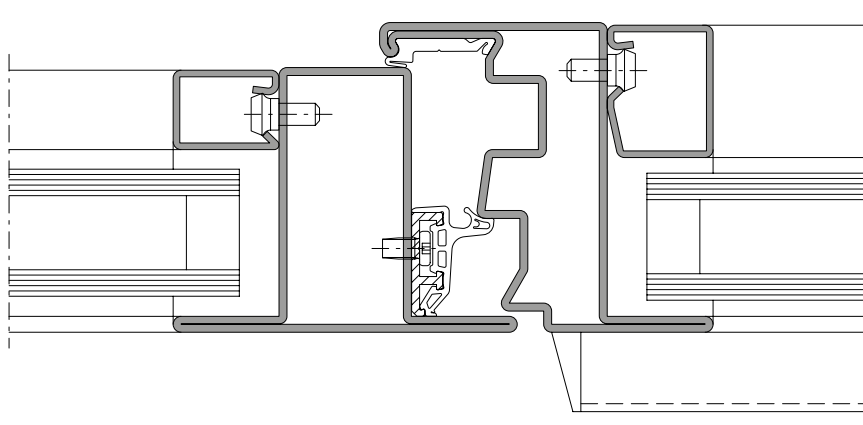



Isolierglas
Verre isolant
Insulating glass

Edelstahl-Glasleiste
Parclose en acier Inox
Stainless steel glazing bead

Distanzband/Versiegelung
Bande d'écartement/Scellement
Spacing tape/Sealing

Distanzband/Versiegelung
Bande d'écartement/Scellement
Spacing tape/Sealing

Flügelprofil
Profilé de vantail
Sash profile









Anschlagdichtung
Joint de butée
Rebate weatherstrip

Wetterschenkel
Renvoi d'eau
Weatherbar

Mitteldichtung
Joint médian
Central weatherstrip

Aluminium-Zusatzprofil
Profilé complémentaire en aluminium
Aluminium additional profile

Rahmenprofil
Profilé de cadre
Frame profile

Norm	Eigenschaft Caractéristique Characteristic	Klassifizierung/Wert Classification / Valeur Classification / Value										
 EN 12210	Widerstandsfähigkeit bei Windlast Résistance à la pression du vent Resistance to wind load	npd	C1 (400)	C2 (800)	C3 (1200)	C4 (1600)	C5 (2000)	Exxx (>2000)				
 EN 12208	Schlagregendichtheit Étanchéité à la pluie battante Watertightness	npd	1A (0)	2A (50)	3A (100)	4A (150)	5A (200)	6A (250)	7A (300)	8A (450)	9A (600)	Exxx (>750)
 EN ISO 10140	Schalldämmung R_w (C, C_{tr}) (dB) Isolation phonique R_w (C, C_{tr}) (dB) Sound insulation R_w (C, C_{tr}) (dB)	npd	bis R_w 43 dB (-2; -5) jusqu'à R_w 43 dB (-2; -5) up to R_w 43 dB (-2; -5)									
 EN ISO 10077-1	Wärmedurchgangskoeffizient U_f (W/(m ² ·K)) Transmission thermique U_f (W/(m ² ·K)) Thermal production U_f (W/(m ² ·K))	npd	ab 4,8 W/m ² ·K à partir de 4,8 W/m ² ·K from 4,8 W/m ² ·K									
 EN 12207	Luftdurchlässigkeit Perméabilité à l'air Air permeability	npd	1 (150)		2 (300)		3 (600)		4 (600)			
 EN 14351-1	Tragfähigkeit von Sicherheitsvorrichtungen Capacité portante des dispositifs de sécurité Load-bearing capacity of safety devices		Anforderung erfüllt Exigence remplie Requirement satisfied									
 EN 1522	Durchschusshemmung Résistance aux balles Bullet proofing	npd	FB1	FB2	FB3	FB4	FB5	FB6	FB7	FSG		
 EN 1627	Einbruchhemmung Anti-effraction Burglar resistance	npd	1	2	3	4	5	6				

npd = keine Leistung festgestellt
(no performance determined)

npd = Aucune performance déterminée
(no performance determined)

npd = no performance determined

Zur Erreichung der maximalen Leistungswerte sind die Gutachtlichen Stellungnahmen zu beachten.

Les prescriptions de l'avis d'expertise doivent être respectés pour obtenir les valeurs de performance maximales.

To achieve the maximum performance values, the provisions of appraisal report must be adhered to.

Übersicht Dokumentationen
Aperçu des documentations
Overview of documentations

Jansen-Economy 50 Fenster
 Jansen-Economy 50 fenêtres
 Jansen-Economy 50 windows

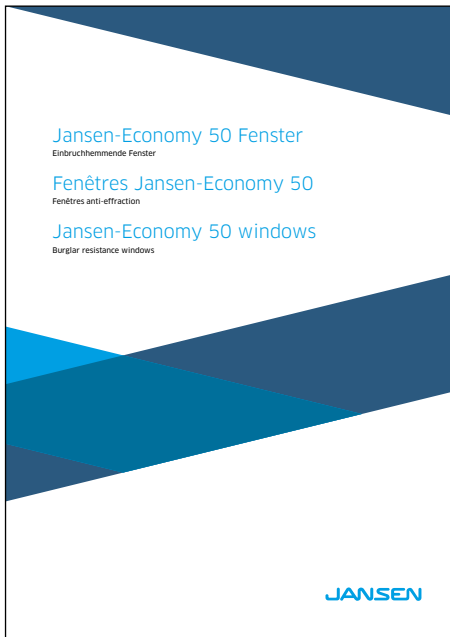

**Einbruchhemmende
 Jansen-Economy 50 Fenster**
**Fenêtres
 Jansen-Economy 50 anti-effraction**
**Burglar resistance
 Jansen-Economy 50 windows**



**Toleranzen
 Tolérances
 Tolerances**



**Bedienungs- und Wartungsanleitung
 (K1196109)**
**Instructions d'utilisation et d'entretien
 (K1197256)**
**Operating and maintenance manual
 (K1197255)**

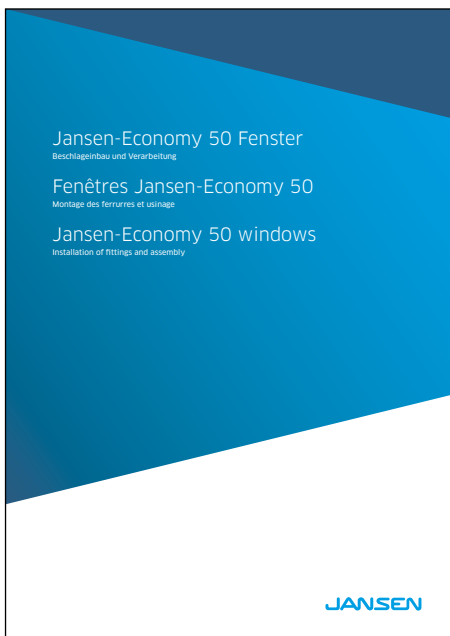

**Jansen-Economy 50 Fenster –
 Beschlägebau und Verarbeitung**
**Jansen-Economy 50 fenêtres –
 Montage des ferrures et usinage**
**Jansen-Economy 50 windows –
 Installation of fittings and assembly**



**Verarbeitung Jansen-Profilsysteme
 (598.477)**
**Usinage systèmes de profilés Jansen
 (598.491)**
**Fabrication of Jansen profile systems
 (598.492)**



**Bedienungs-, Pflege- und
 Wartungsanleitung (598.461)**
**Instructions d'emploi, d'entretien
 et de maintenance (598.468)**
**Operating and maintenance
 instructions (598.467)**

JANIsoft

JANIsoft ermöglicht die Planung, Kalkulation und Konstruktion von Jansen Systemen für Fenster, Türen und Fassaden in 2D sowie 3D. Mit der neuen Version können Planer und Verarbeiter Angebote und Bestellungen mit den entsprechenden Detailzeichnungen und Berechnungen einfach erstellen. Dank der optimierten Softwarefunktionen lässt sich der Prozess von der Arbeitsvorbereitung über die Fertigung noch effizienter gestalten.

JANIsoft

JANIsoft permet l'étude, le calcul et la construction de systèmes Jansen en 2D et 3D pour les fenêtres, les portes et les façades. La nouvelle version permet aux projeteurs et aux transformateurs d'établir facilement des offres et des commandes avec les plans de détail et les calculs. Des préparatifs du travail à la commande de la machine, le processus peut être coordonné de manière encore plus efficace grâce aux fonctions optimisées du logiciel.

JANIsoft

JANIsoft allows Jansen systems for windows, doors and façades to be planned, calculated and designed in 2D and 3D. Using the new version, developers and fabricators can easily create quotations and orders with the corresponding detailed drawings and calculations. Thanks to optimised software functionality, the procedure from process planning to fabrication can be made even more efficient.

Jansen Docu Center

Die Plattform zum effizienten Arbeiten mit Jansen Dokumentationen. Im Jansen Docu Center stehen alle Produktinformationen jederzeit digital in der aktuellsten Version zur Verfügung: von Architekten-Informationen über Bestell- und Fertigungskatalogen bis hin zu Anleitungen und Prospekten sowie Videos.

Die Inhalte können einfach und schnell aufgerufen werden. Ein für den Anwender komfortables papierloses Arbeiten, das zahlreiche Vorteile bietet.

Jansen Docu Center

La plate-forme pour travailler efficacement avec les documentations Jansen. Le Jansen Docu Center met à votre disposition les informations sur les produits, en format numérique et dans une version actualisée: des catalogues de commande et de fabrication aux instructions et prospectus, en passant par les informations destinées aux architectes et vidéos.

Les contenus sont facilement et rapidement accessibles. Une manière de travailler confortable et offrant de nombreux avantages.

Jansen Docu Center

The platform for working efficiently with Jansen documentation. The latest version of all the product information is available digitally at any time in the Jansen Docu Center – from order and fabrication manuals to architect information, instructions and brochures and videos.

The content can be retrieved quickly and easily. The user can work conveniently without paper, which has numerous benefits.

Download CAD Daten



Sie können die Zeichnungen in den Formaten DXF und/oder DWG herunterladen. Klicken Sie auf das entsprechende Icon und der Download erfolgt.

Die Hinweise «Artikelbibliothek/Türbeschläge/Fensterbeschläge» bedeuten, dass Sie mit einem Klick die gesamte Artikelbibliothek des entsprechenden Systems herunterladen (Profile, Beschläge, Glasleisten, Zubehör etc.).

Télécharger fichiers DAO



Vous pouvez télécharger les dessins aux formats DXF et/ou DWG. Cliquez sur l'icône correspondante et le téléchargement s'effectuera.

Les indications «Bibliothèque des articles/Ferures de porte/Ferrures de fenêtres» signifie que vous téléchargez la totalité de la bibliothèque des articles du système donné (profilés, ferrures, parcloles, accessoires etc.).

Download CAD files



You can download the drawings in DXF and/or DWG format. Click on the relevant icon to begin the download.

The items «Article library/Door fittings/Window fittings» means that you download the entire article library for the corresponding system with one click (profiles, fittings, glazing beads, accessories etc.).

CE Kennzeichnung und Leistungserklärungen

Alle nötigen Unterlagen und Anleitungen zur CE-Kennzeichnung finden Sie unter

docucenter.jansen.com

Ebenfalls finden Sie unter dieser Adresse alle Leistungserklärungen unserer Beschläge.

Marquage CE et déclarations de performance

Tous les documents et instructions relatifs au marquage CE se trouvent sur le site

docucenter.jansen.com

Vous trouverez également à cette adresse toutes les déclarations de performance de nos ferrures.

CE marking and declarations of performance

You can find all the necessary documents and instructions on CE marking at

docucenter.jansen.com

At this address you can also find all declarations of performance for our fittings.

Zur Erreichung der maximalen Leistungswerte bzw. der CE-Kennzeichnung sind die Gutachtlichen Stellungnahmen zu beachten. (docucenter.jansen.com)

Il doit être tenu compte des avis d'expert dans le but d'obtenir les valeurs de performance maximales et le marquage CE. (docucenter.jansen.com)

To achieve the maximum performance values and/or the CE marking, the expert appraisal report must be observed. (docucenter.jansen.com)

Info und Beratung

Gerne beraten wir Sie persönlich und stehen Ihnen bei Fragen zur Verfügung. Bitte schreiben Sie uns Ihre Anliegen an: info@jansen.com

Info et conseils

Nous vous conseillerons volontiers individuellement et sommes à votre disposition si vous avez des questions à poser. Veuillez nous envoyer votre requête à: info@jansen.com

Information and advice

We would be delighted to provide you with advice in person and are available to answer any questions you may have. Please write to us with your queries at: info@jansen.com

Technische Daten
Données techniques
Technical data

Jansen-Economy 50 Fenster
 Jansen-Economy 50 fenêtres
 Jansen-Economy 50 windows

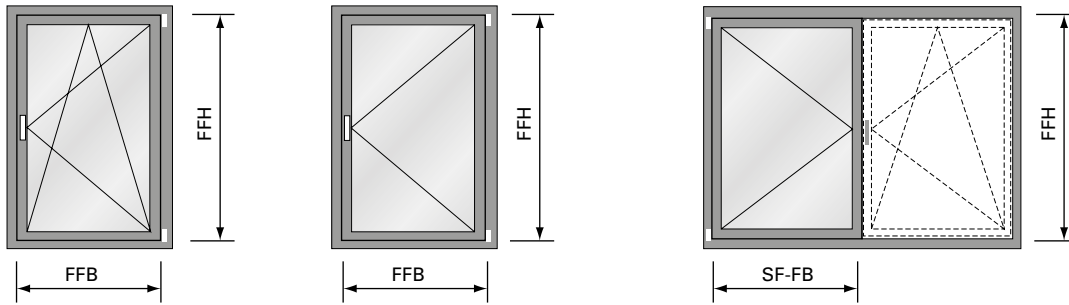

Flügelgrößen
Drehkipp-, Drehfenster und
Stulpfenster:

Max.	FFH = 2300 mm
	FFB = 1475 mm
Min.	FFH = 575 mm
	FFB = 370 mm
Max. Gewicht:	150 kg
FFB/FFH:	≤ 2

Grandeurs du vantail
fenêtre oscillo-battante, à la française et
fenêtre à deux vantaux:

Max.	FFH = 2300 mm
	FFB = 1475 mm
Min.	FFH = 575 mm
	FFB = 370 mm
Poids max.:	150 kg
FFB/FFH:	≤ 2

Size of sash
turn/tilt, side-hung and
double-sash windows:

Max.	FFH = 2300 mm
	FFB = 1475 mm
Min.	FFH = 575 mm
	FFB = 370 mm
Max. weight:	150 kg
FFB/FFH:	≤ 2

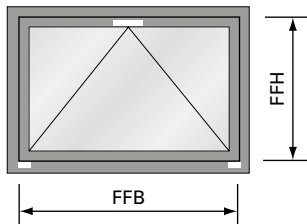

Flügelgröße
Kipp-Fenster:

Max.	FFH = 2300 mm
	FFB = 2300 mm
Min.	FFH = 370 mm
	FFB = 575 mm
Max. Gewicht:	80 kg
	(2 Bänder)
	120 kg
	(3 Bänder)

Grandeur du vantail
fenêtre à soufflet:

Max.	FFH = 2300 mm
	FFB = 2300 mm
Min.	FFH = 370 mm
	FFB = 575 mm
Poids max.:	80 kg
	(2 paumelles)
	120 kg
	(3 paumelles)

Size of sash
bottom-hung window:

Max.	FFH = 2300 mm
	FFB = 2300 mm
Min.	FFH = 370 mm
	FFB = 575 mm
Max. weight:	80 kg
	(2 hinges)
	120 kg
	(3 hinges)

Empfehlung Jansen:
 Flügelhöhe und Flügelbreite 1 mm ins
 Minus schneiden betreffend Sollmass.

Recommandation Jansen:
 Couper la hauteur et la largeur de
 vantail à 1 mm de moins que la cote
 de consigne.

Jansen recommendation:
 Cut sash height and sash width 1 mm
 into the minus relative to the target
 dimension.

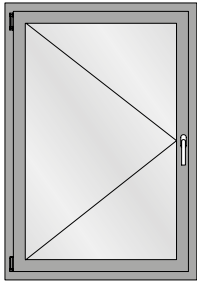

Drehflügel
Fenêtre à la française
Side-hung window

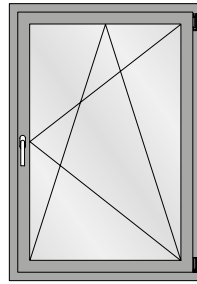

Drehkipp-Flügel
Vantail oscillo-battant
Turn/tilt window

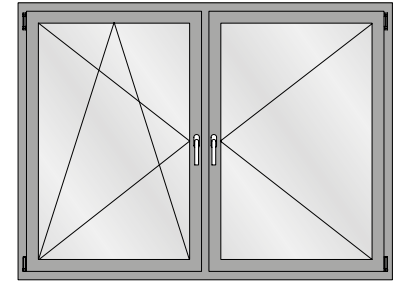

Drehkipp/Dreh-Flügel
Vantail oscillo-battant/fenêtre à la française
Side-hung/turn/tilt window

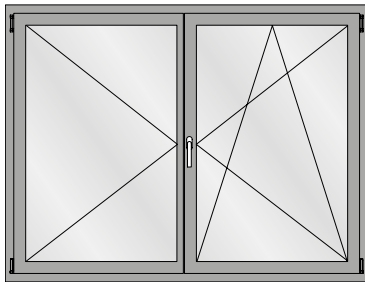

Stulpfenster
Fenêtre à deux vantaux
Double sash window

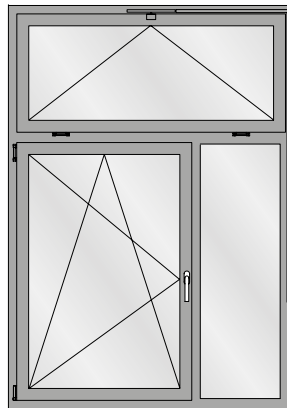

Fenster Drehkipp mit Festverglasung
Vantail oscillo-battant avec vitrage fixe
Window, turn/tilt with fixed lights

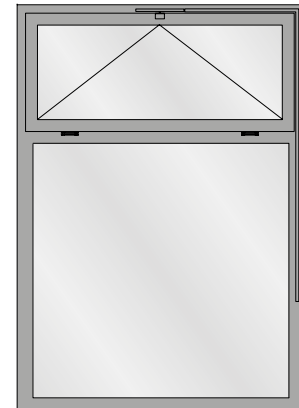

Festverglasung mit Oberlicht
Vitrage fixe avec imposte
Fixed lights with top light

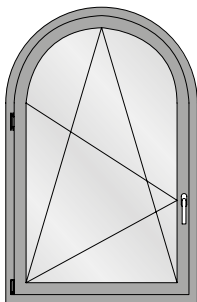

Einflügeliges Rundbogen-Fenster
Fenêtre à un vantail à plein-cercle
Single leaf round arched window

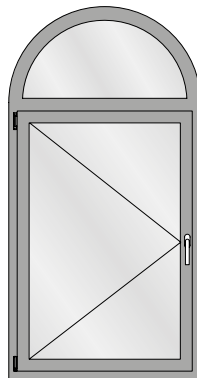

Einflügeliges Fenster mit Rundbogen-Oberlicht
Fenêtre à la française avec imposte demi-rond
Side hung window with round arched top light

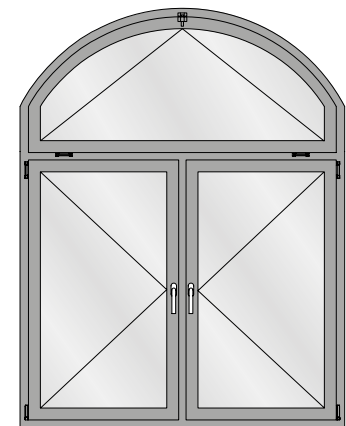

Zweiflügeliges Fenster mit Stichbogen-Oberlicht
Fenêtre à deux vantaux avec imposte en arc bombé
Double sash window segmental arched top light

Profilübersicht
Sommaire des profilés
Summary of profiles

Jansen-Economy 50 Fenster
 Jansen-Economy 50 fenêtres
 Jansen-Economy 50 windows

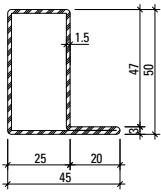

01.534
01.534 Z
 01.534.01

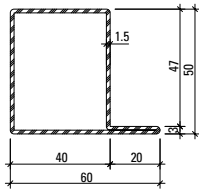

01.564
01.564 Z
 01.564.01

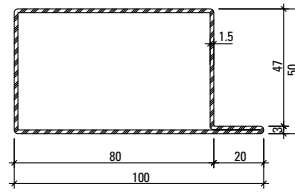

01.592
01.592 Z

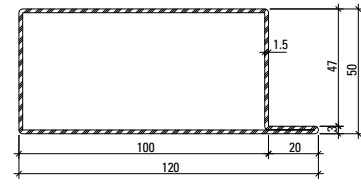

01.596

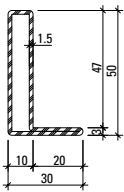

01.531
01.531 Z

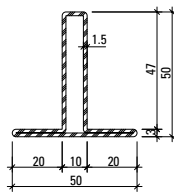

02.531
02.531 Z

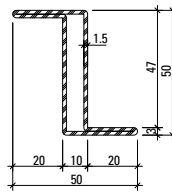

03.531
03.531 Z

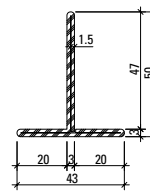

400.023
400.023 Z

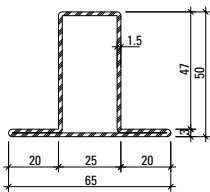

02.534
02.534 Z
 02.534.01

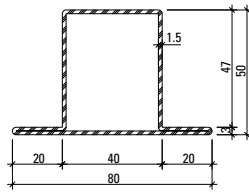

02.564
02.564 Z
 02.564.01

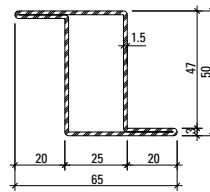

03.534
03.534 Z

Artikelbibliothek
 Bibliothèque des articles
 Article library

DXF **DWG**

Profil-Nr.	G kg/m	F cm ²	I _x cm ⁴	W _x cm ³	I _y cm ⁴	W _y cm ³	U m ² /m
01.534	2,130	2,71	9,35	3,11	4,78	1,73	0,185
02.534	2,590	3,30	10,99	3,30	8,56	2,63	0,224
03.534	2,590	3,30	13,28	5,13	8,56	2,63	0,224
01.564	2,490	3,17	12,10	4,12	11,20	3,25	0,216
02.564	2,950	3,75	13,90	4,31	17,60	4,40	0,255
01.592	3,430	4,37	19,35	6,86	46,90	8,80	0,296
01.596	3,900	4,97	22,93	8,25	77,23	12,30	0,336

Profil-Nr.	G kg/m	F cm ²	I _x cm ⁴	W _x cm ³	I _y cm ⁴	W _y cm ³	U m ² /m
01.531	1,881	2,26	6,55	2,11	1,42	0,67	0,155
02.531	2,240	2,86	8,00	2,31	3,26	1,30	0,195
03.531	2,240	2,85	10,63	4,25	3,25	1,30	0,194
400.023	2,657	2,62	6,63	1,87	1,91	0,88	0,182
05.568	3,639	4,65	20,62	7,37	32,39	6,55	0,315
30.900	3,100	3,98	19,29	6,20	8,36	2,64	0,269
30.901 Z	3,010	3,86	16,42	4,37	8,92	2,63	0,262
400.048	2,024	2,58	9,46	3,78	6,70	3,35	0,177

Profilübersicht
Sommaire des profilés
Summary of profiles

Jansen-Economy 50 Fenster
 Jansen-Economy 50 fenêtres
 Jansen-Economy 50 windows

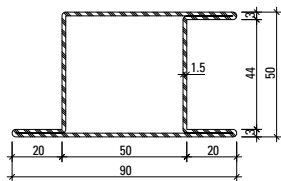

05.568
05.568 Z
05.568.01

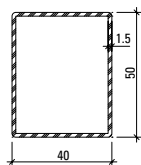

400.048
400.048 Z

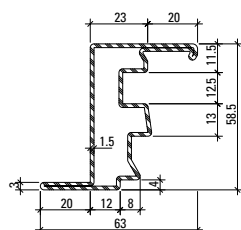
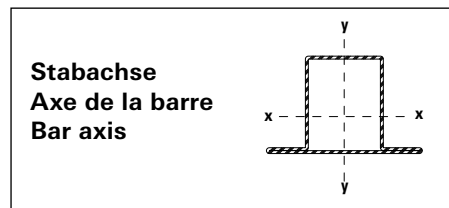

30.900
30.900 Z
30.900.01

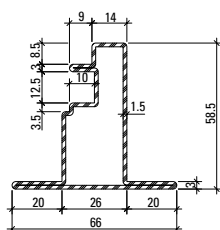

30.901 Z

Gewichte für Edelstahl-Profile
Poids pour profilés en acier Inox
Weights for stainless steel profiles

01.534.01	=	2,153 kg/m
02.534.01	=	2,622 kg/m
01.564.01	=	2,513 kg/m
02.564.01	=	2,975 kg/m
05.568.01	=	3,672 kg/m
30.900.01	=	3,120 kg/m

Oberfläche/Werkstoff

Artikel-Nr.

ohne Zusatz = blank

mit Z = bandverzinkter Stahl

Werkstoff 1.4404 (AISI 316L)

mit 01 = blank

mit 03 = geschliffen, Korn 220-240

mit 04 = geschliffen, Korn 320-400

Edelstahl geschliffen auf Anfrage

Surface/Matériau

No. d'article

sans supplément = brut

avec Z = bande d'acier zinguée

Matériau 1.4404 (AISI 316L)

avec 01 = brut

avec 03 = polies, grain 220-240

avec 04 = polies, grain 320-400

Acier Inox polie sur demande

Surface/Material

Part no.

without addition = bright

with Z = steel galvanised strip

Material 1.4404 (AISI 316L)

with 01 = bright

with 03 = polished, grain 220-240

with 04 = polished, grain 320-400

Stainless steel polished on request

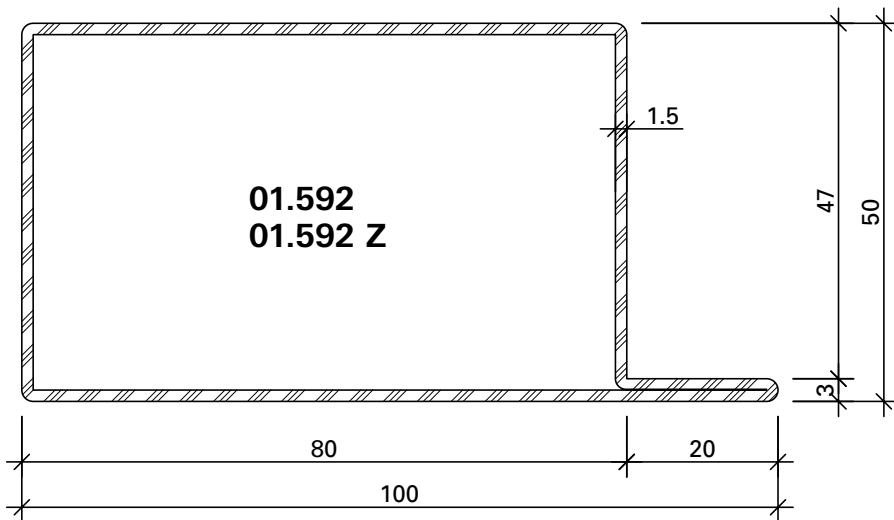
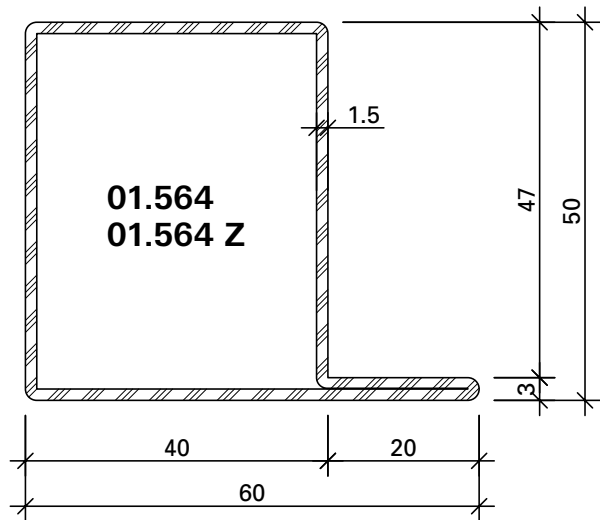
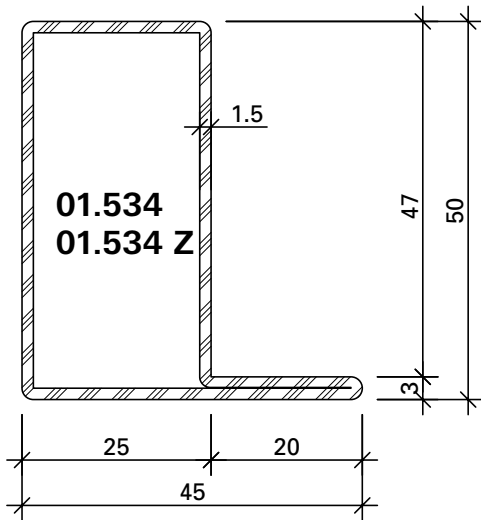

Werkstoffe

ohne Zusatz = blank
mit Z = bandverzinkter Stahl

Matériaux

sans supplément = brut
avec Z = bande d'acier zinguée

Materials

without addition = bright
with Z = steel galvanised strip

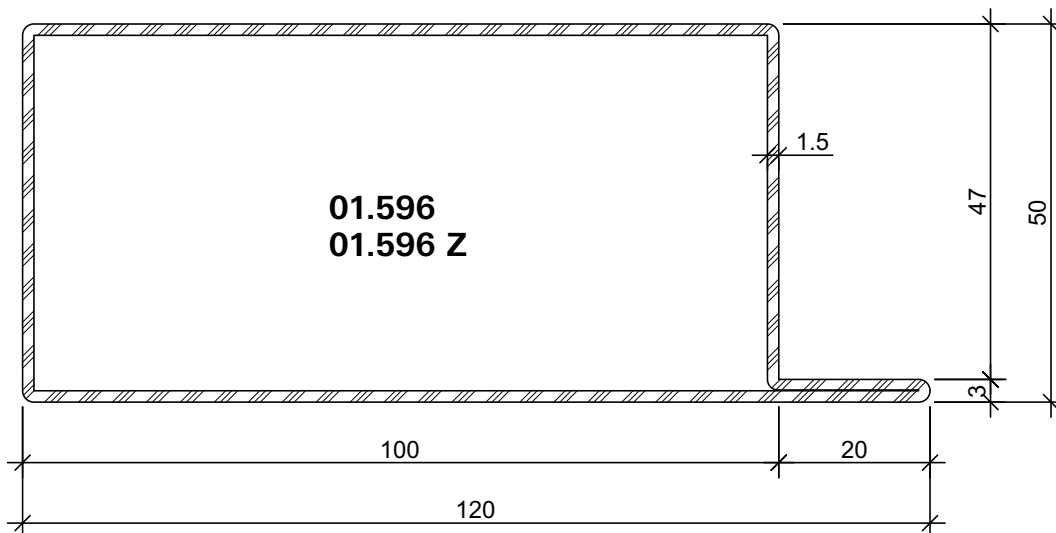

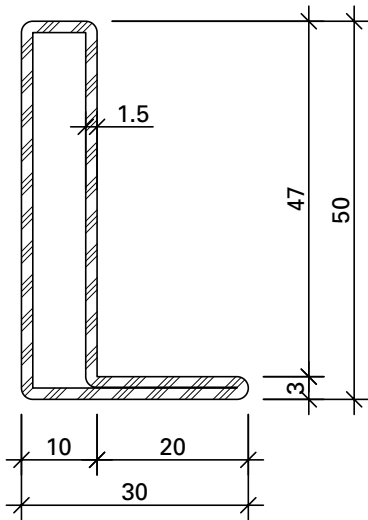

01.531
01.531 Z

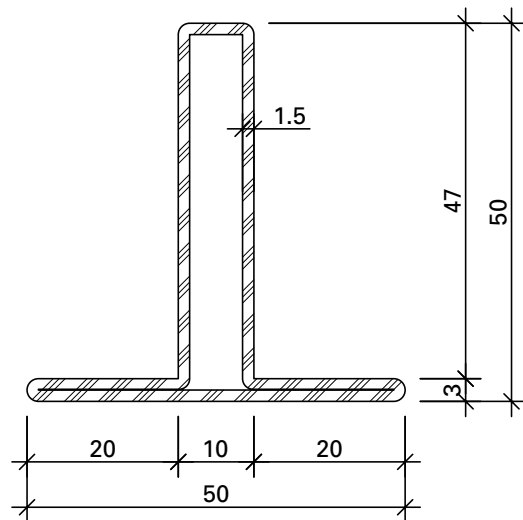

02.531
02.531 Z

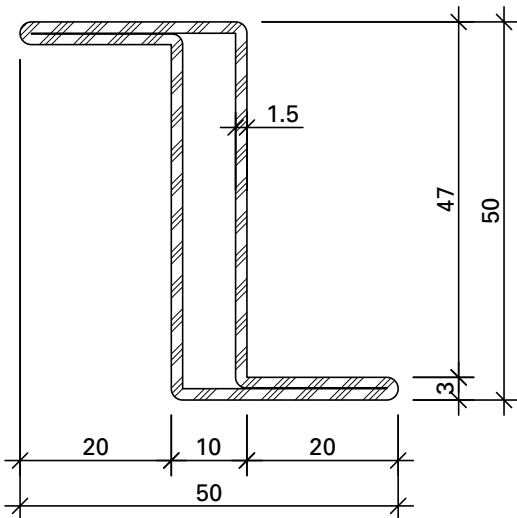

03.531
03.531 Z

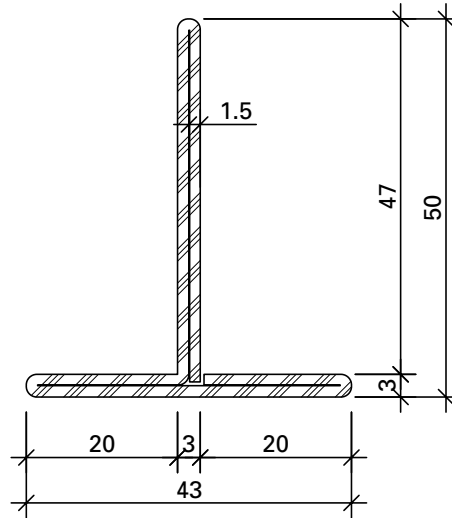

400.023
400.023 Z

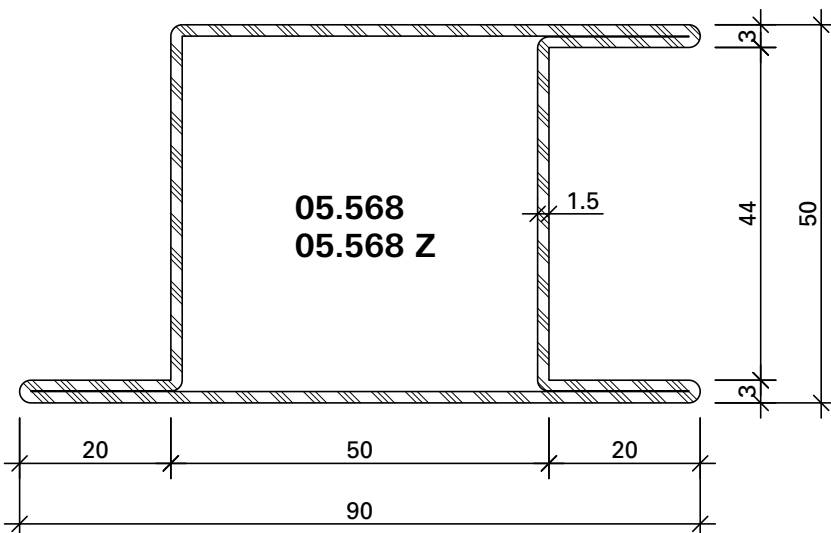
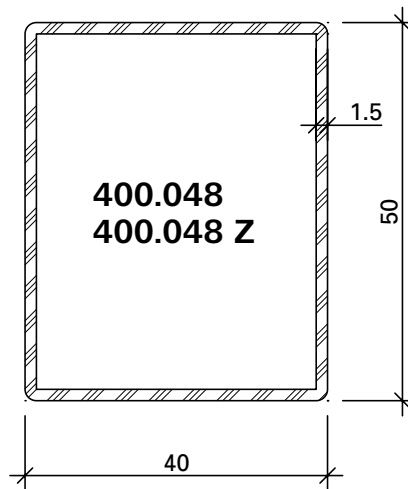
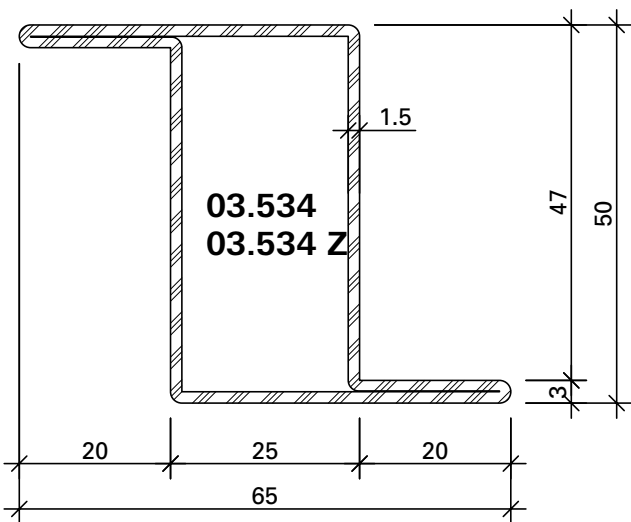
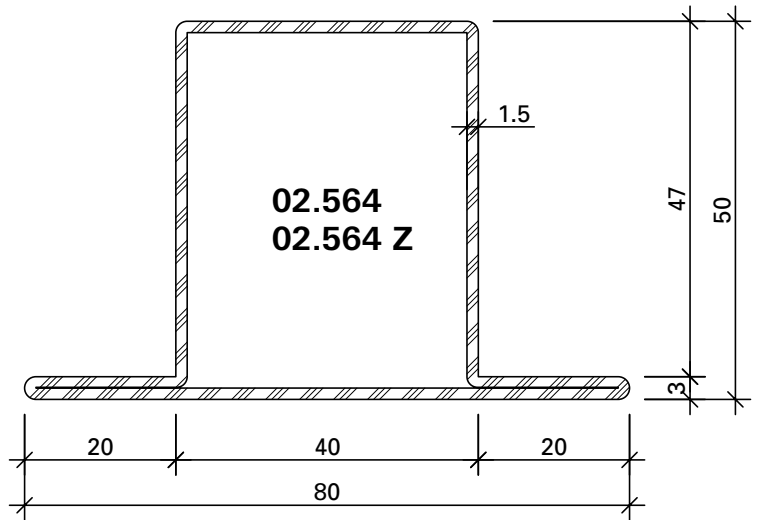
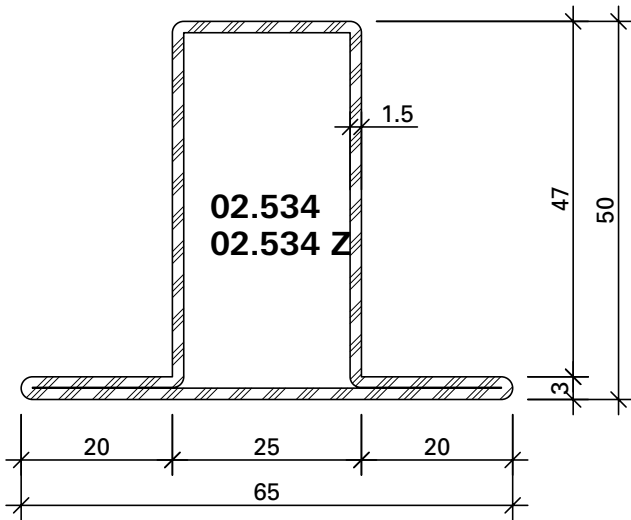

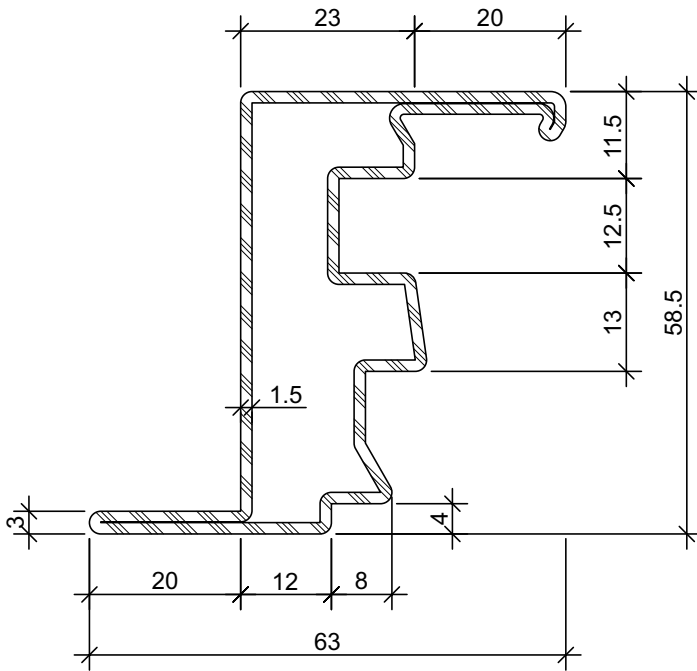

30.900
30.900 Z

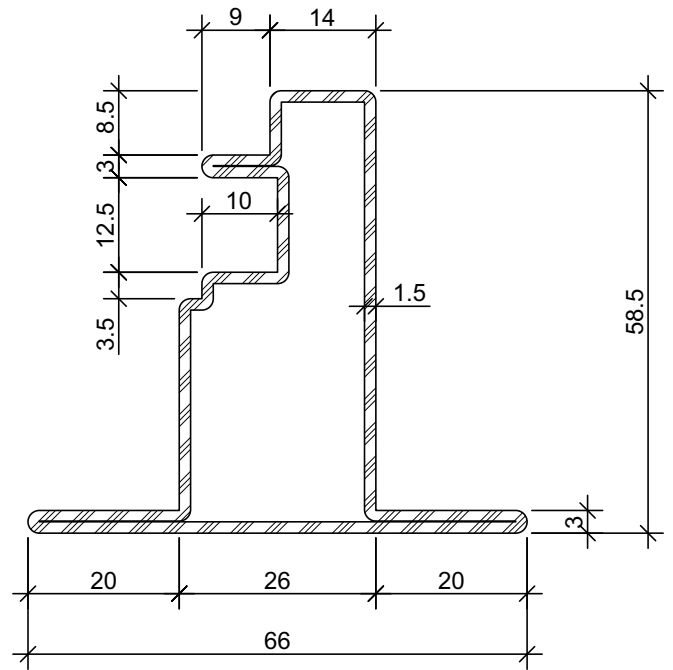

30.901 Z

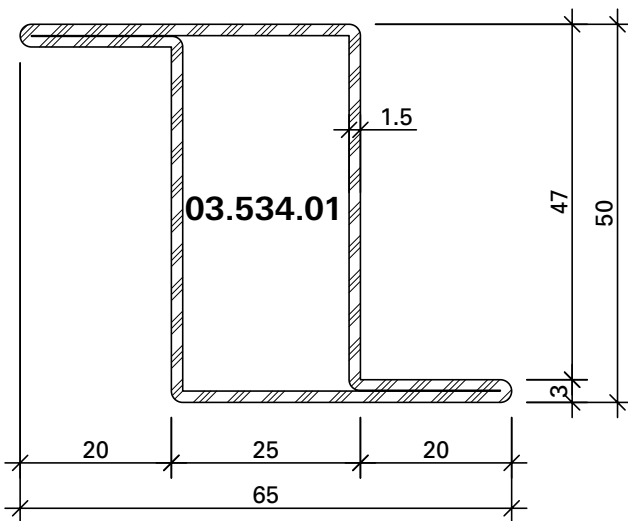
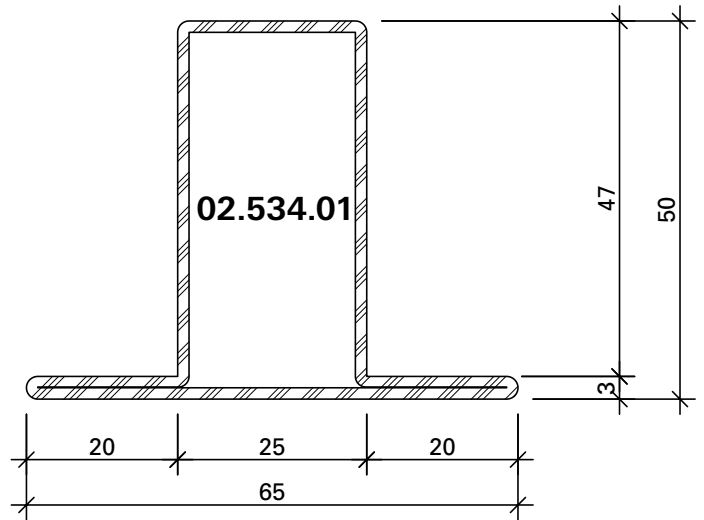
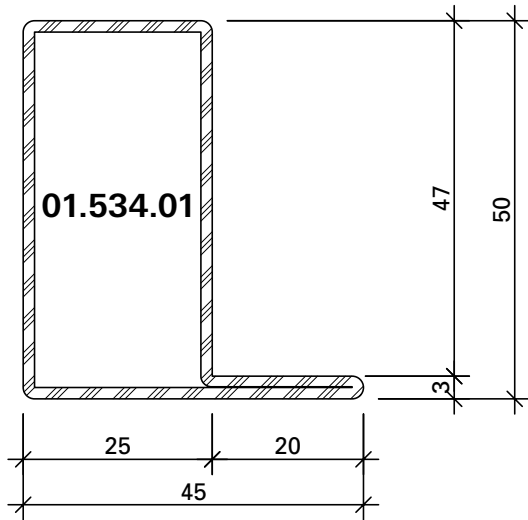

Oberfläche/Werkstoff

Werkstoff 1.4404 (AISI 316L)

mit 01 = blank
mit 03 = geschliffen, Korn 220-240
mit 04 = geschliffen, Korn 320-400

Edelstahl geschliffen auf Anfrage

Surface/Matériau

Matériau 1.4404 (AISI 316L)

avec 01 = brut
avec 03 = polies, grain 220-240
avec 04 = polies, grain 320-400

Acier Inox polie sur demande

Surface/Material

Material 1.4404 (AISI 316L)

with 01 = bright
with 03 = polished, grain 220-240
with 04 = polished, grain 320-400

Stainless steel polished on request

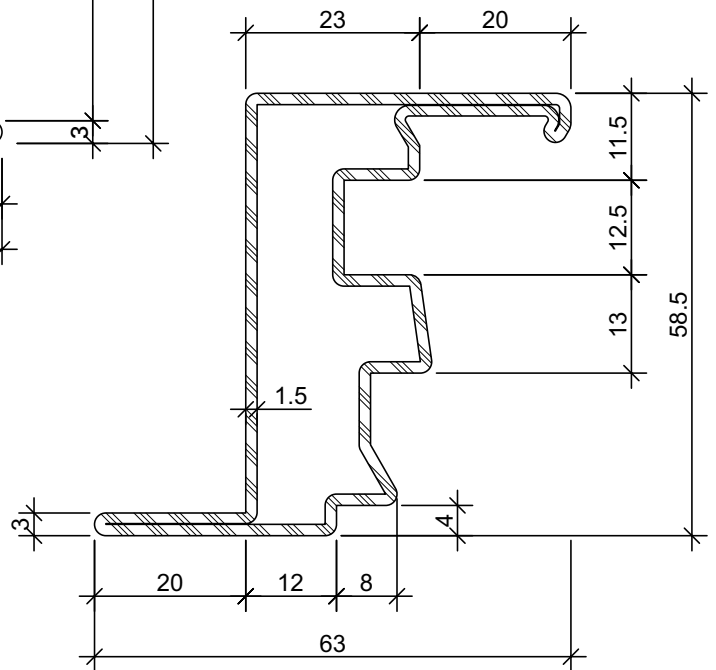
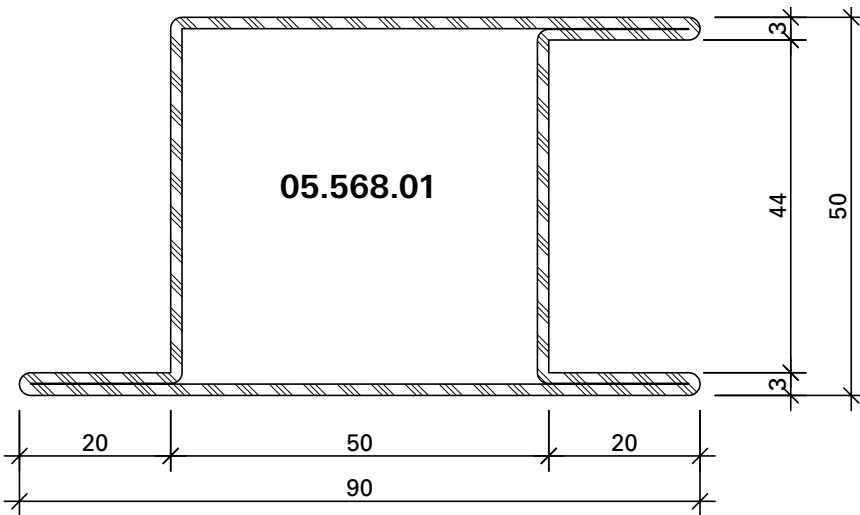
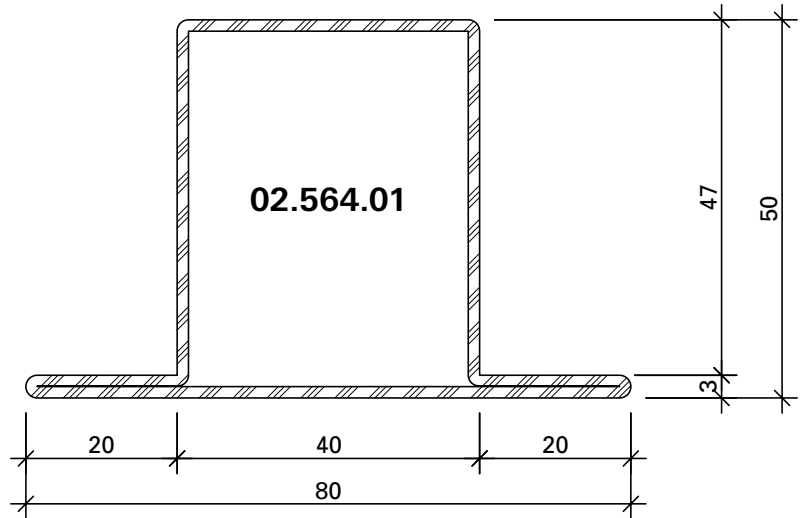
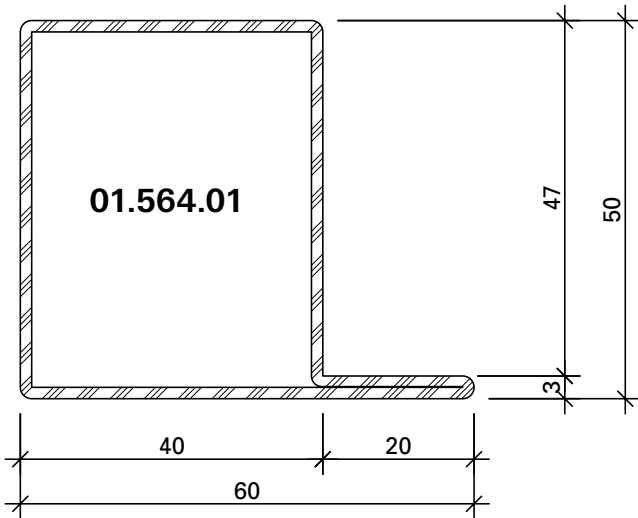

30.900.01

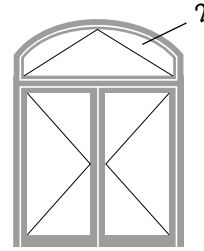
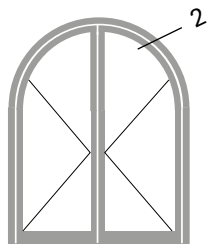
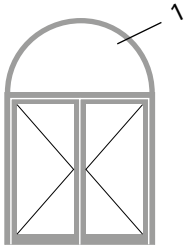

1.0

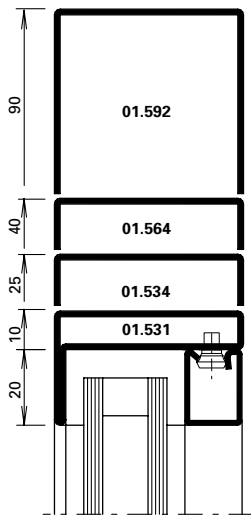

1.1

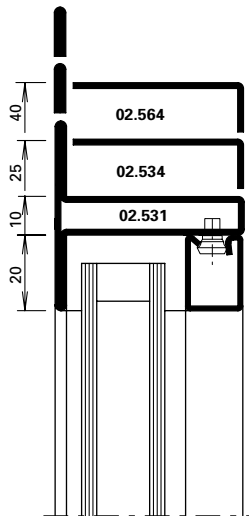

2.0

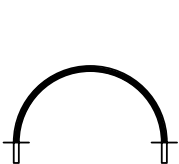
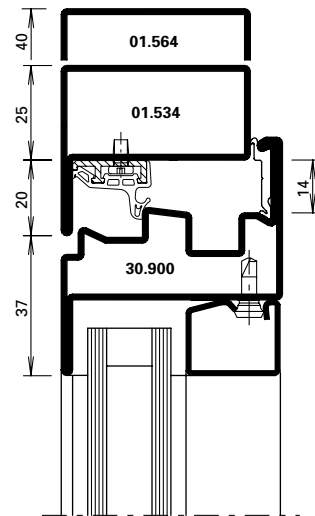

Halbrundbogen
 Arc semi-circulaire
 Semi-circular arch

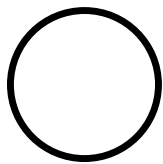

Rundbogen
 Arc en plein centre
 Round arch

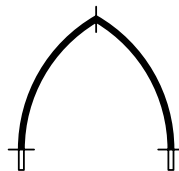

Spitzbogen
 Arc en ogive
 Gothic arch



Stichbogen
 Arc bombé
 Segmented arch



Korbbogen
 Anse de panier
 Oval arch

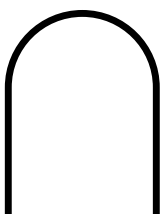

Halbrundbogen mit Schenkel
 Arc surhaussé prolongée
 Semi-circular arch with side extension

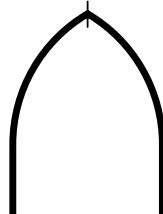

Spitzbogen mit Schenkel
 Arc en ogive prolongée
 Gothic arch with side extension

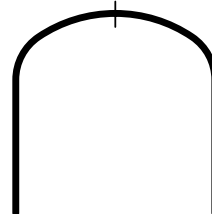

Korbbogen mit Schenkel
 Anse de panier prolongée
 Oval arch with side extension

Bitte benutzen Sie unsere Bestell-
 vorlagen auf docucenter.jansen.com

Veuillez utiliser nos formulaires
 de commande sur
docucenter.jansen.com

Please use our order forms on
docucenter.jansen.com

Biegeradien

Rayons de courbure

Bending radii

Profil Profilé Profile	Min. Radius Rayon min. Min. radius R	
------------------------------	---	--

	blank brut bright mm	verzinkt zinguée galvanised mm
01.531	350	
01.534	400	800
01.564	650	1050
01.592	2000	

		
02.531	350	600
02.534	600	800
02.564	700	1050
400.023		800

		
03.531	600	
03.534	500	800

		
05.568	850	1250

		
400.048	550	650

Profil Profilé Profile	Min. Radius Rayon min. Min. radius R	
------------------------------	---	--

		
30.900		550 mm

Stahl-Glasleisten Parcloses en acier Steel glazing beads	Min. Radius Rayon min. Min. radius R	
--	---	--

		
62.507 Z		300 mm
62.508 Z		300 mm
62.509 Z		300 mm

		
407.120		300 mm

Jansen-Economy 50 Fenster
Jansen-Economy 50 fenêtres
Jansen-Economy 50 windows

Stahl-Glasleisten Parcloses en acier Steel glazing beads	Min. Radius Rayon min. Min. radius R
--	---

	
402.112 Z	500 mm
402.115 Z	500 mm
402.120 Z	600 mm
402.125 Z	750 mm
402.130 Z	1000 mm
402.135 Z	1500 mm

Aluminium-Glasleisten Parcloses en aluminium Aluminium glazing beads	Min. Radius Rayon min. Min. radius R
--	---

	
404.109	400 mm
404.112	400 mm
404.115	400 mm
404.120	400 mm
404.125	450 mm
404.130	500 mm
404.135	600 mm

	
405.110	500 mm
405.115	500 mm
405.120	500 mm
405.125	800 mm
405.130	1000 mm
405.135	1000 mm
406.903	500 mm
406.905	500 mm
406.907	500 mm
406.909	600 mm

Andere Profiltypen sowie im Grundriss gebogene Profile auf Anfrage.

Autres types de profilés et profilés au tracé cintré sur demande.

Other profile types and profiles curved in the floor plan are available on request.

Biegen von Edelstahl-Profilen auf Anfrage!

Profilés acier Inox sur demande!

Stainless steel profiles on request!

Die Radien-Angaben beziehen sich auf die langjährige Erfahrung und Fertigung im Hause Jansen.

Les rayons indiqués se fondent sur la longue expérience et la fabrication au sein de la maison Jansen.

The radii specifications are based on the many years of experience Jansen has in fabrication.

Glasleisten (Massstab 1:2)

Parcloses (échelle 1:2)

Glazing beads (scale 1:2)

Jansen-Economy 50 Fenster

Jansen-Economy 50 fenêtres

Jansen-Economy 50 windows

**Stahl-Glasleisten aus
bandverzinktem Stahl (Länge 6 m)**

**Parcloses en acier en bandes d'acier
zinguées (longueur 6 m)**

**Steel glazing beads made of
galvanised strip (length 6 m)**

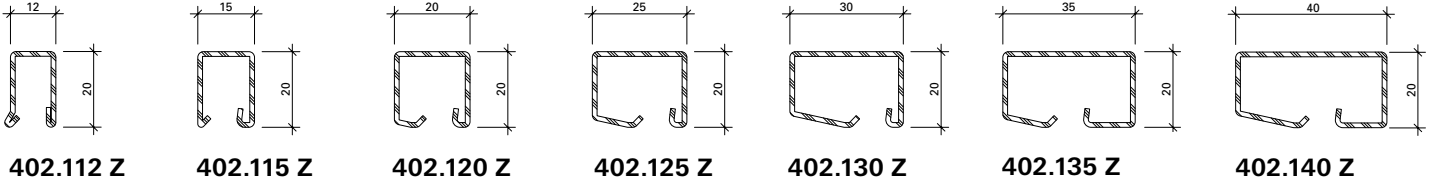

**Aluminium-Glasleisten
(Länge 6 m)**

**Parcloses en aluminium
(longueur 6 m)**

**Aluminium glazing beads
(length 6 m)**

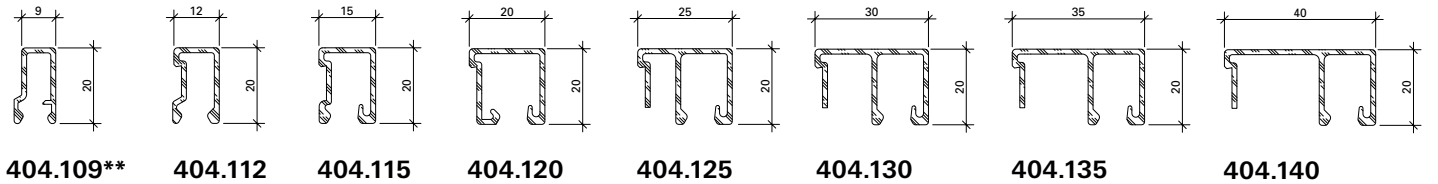

** nur für Paneele geeignet

** uniquement pour panneaux

** only suitable for panels

**Winkelkontur-Stahl-Glasleisten
(Länge ca. 6 m)**

**Parcloses en acier à contour angulaire
(longueur env. 6 m)**

**Angle contour steel glazing beads
(length approx. 6 m)**

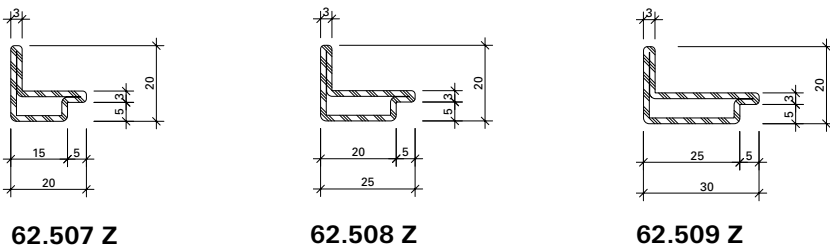

mit **Z** = bandverzinkter Stahl

avec **Z** = bande d'acier zinguée

with **Z** = strip galvanised steel

Artikelbibliothek
Bibliothèque des articles
Article library

DXF

DWG

Glasleisten (Massstab 1:2)
Parcloses (échelle 1:2)
Glazing beads (scale 1:2)

Jansen-Economy 50 Fenster
 Jansen-Economy 50 fenêtres
 Jansen-Economy 50 windows

Edelstahl-Glasleisten
1.4401 (AISI 316)
Länge 6 m

Parcloses en acier Inox
1.4401 (AISI 316)
Longueur 6 m

Stainless steel glazing beads
1.4401 (AISI 316)
Length 6 m

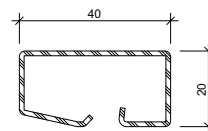
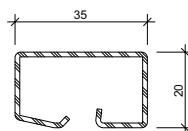
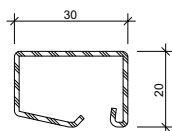
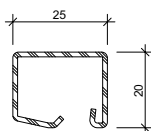
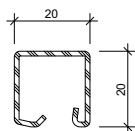
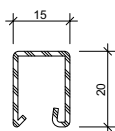

402.515
402.515.03

402.520
402.520.03

402.525
402.525.03

402.530
402.530.03

402.535
402.535.03

402.540
402.540.03

Oberfläche:
03: geschliffen, Korn 220

Surface:
03: polies, grain 220

Surface:
03: polished, grain 220

Artikel-Nr.	G kg/m	U m ² /m
402.112 Z	0,550	0,062
402.115 Z	0,600	0,066
402.120 Z	0,670	0,074
402.125 Z	0,740	0,083
402.130 Z	0,844	0,092
402.135 Z	0,960	0,103
402.140 Z	1,045	0,112

Artikel-Nr.	G kg/m	U m ² /m	P m ² /m
404.109	0,180	0,102	0,029
404.112	0,202	0,110	0,032
404.115	0,226	0,117	0,035
404.120	0,252	0,148	0,040
404.125	0,310	0,178	0,045
404.130	0,330	0,188	0,050
404.135	0,350	0,198	0,055
404.140	0,370	0,208	0,060

Artikel-Nr.	G kg/m	U m ² /m
402.515	0,590	0,035
402.520	0,680	0,040
402.525	0,760	0,045
402.530	0,850	0,050
402.535	0,960	0,055
402.540	1,060	0,060

Artikel-Nr.	G kg/m	U m ² /m
62.507 Z	0,840	0,076
62.508 Z	0,960	0,086
62.509 Z	1,090	0,096

G = Gewicht
 B = Beschichtungsfläche
 U = Abwicklung umlaufend
 P = Polierabwicklung

G = Poids
 B = Surface à traiter
 U = Périmètre extérieur
 P = Périmètre à polir

G = Weight
 B = Coated surface
 U = Circumferential development
 P = Circumferential polishing

Befestigungsknöpfe für Glasleisten

Boutons de fixation pour parcloses

Fastening studs for glazing beads



450.006

Befestigungsknopf

Stahl, SR1-Angriff, Länge 4.5 mm,
Bohrdurchmesser 3.5 mm

VE = 100 Stück lose

450.006

Bouton de fixation

acier, empreinte SR1, longueur 4.5
mm, diamètre de perçage
3.5 mm

UV = 100 pièces

450.006

Fastening stud

steel, SR1 head, length 4.5 mm,
hole diameter 3.5 mm

PU = 100 pieces



450.007

Befestigungsknopf

Stahl, PH-Angriff, Länge 10 mm,
selbstbohrend

VE = 50 Magazine à 10 Knöpfe

450.007

Bouton de fixation

acier, empreinte PH, longueur
10 mm, autoforeuse

UV = 50 magasins à 10 pièces

450.007

Fastening stud

steel, PH head, length 10 mm,
self-drilling

PU = 50 magazines with 10 studs



450.008

Befestigungsknopf

Stahl, PH-Angriff, Länge 10 mm,
selbstbohrend

VE = 400 Magazine à 10 Knöpfe

450.008

Bouton de fixation

acier, empreinte PH, longueur
10 mm, autoforeuse

UV = 400 magasins à 10 pièces

450.008

Fastening stud

steel, PH head, length 10 mm,
self-drilling

PU = 400 magazines with 10 studs



450.009

Befestigungsknopf

Stahl, PH-Angriff, Länge 10 mm,
selbstbohrend

VE = 1000 Stück lose

450.009

Bouton de fixation

acier, empreinte PH, longueur
10 mm, autoforeuse

UV = 1000 pièces

450.009

Fastening stud

steel, PH head, length 10 mm,
self-drilling

PU = 1000 pieces



450.014

Befestigungsknopf

Stahl, PH-Angriff, Länge 8 mm,
selbstbohrend

VE = 50 Magazine à 10 Knöpfe

450.014

Bouton de fixation

acier, empreinte PH, longueur
8 mm, autoforeuse

UV = 50 magasins à 10 pièces

450.014

Fastening stud

steel, PH head, length 8 mm,
self-drilling

PU = 50 magazines with 10 studs



450.025

Befestigungsknopf

Edelstahl, SR1-Angriff,
Länge 7.5 mm,
Bohrdurchmesser 3.5 mm

VE = 100 Stück lose

450.025

Bouton de fixation

acier Inox, empreinte SR1,
longueur 7.5 mm, diamètre
de perçage 3.5 mm

UV = 100 pièces

450.025

Fastening stud

stainless steel, SR1 head,
length 7.5 mm,
hole diameter 3.5 mm

PU = 100 pieces

**Aluminium-Glasleisten
 (Länge 6 m)**

**Parcloses en aluminium
 (longueur 6 m)**

**Aluminium glazing beads
 (length 6 m)**

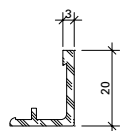

405.103

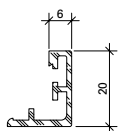

405.106

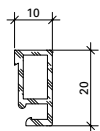

405.110

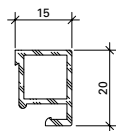

405.115

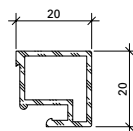

405.120

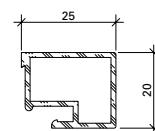

405.125

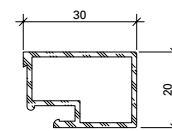

405.130

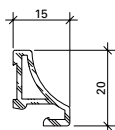

406.905

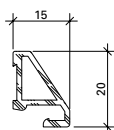

406.907

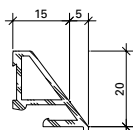

406.901

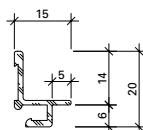

406.903

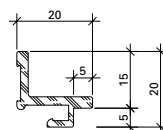

406.909

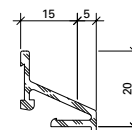

406.996



450.022

Befestigungsfeder

Edelstahl, inkl. Schraube,
 Bohrdurchmesser \varnothing 3,5 mm
 VE = 100 Stück

Ressort de fixation

acier Inox, vis inclus,
 diamètre de perçage \varnothing 3,5 mm
 UV = 100 pièces

Fixing spring

stainless steel, incl. screw,
 hole diameter \varnothing 3,5 mm
 PU = 100 pieces



450.020

Befestigungsknopf

Kunststoff
 VE = 100 Stück

Bouton de fixation

matière plastique
 UV = 100 pièces

Fastening stud

plastic
 PU = 100 pieces



450.021

Schraube M3x12

Stahl verzinkt,
 Bohrdurchmesser \varnothing 2,8 mm
 VE = 100 Stück

Vis M3x12

acier zingué,
 diamètre de perçage \varnothing 2,8 mm
 UV = 100 pièces

Screw M3x12

galvanised steel,
 hole diameter \varnothing 2,8 mm
 PU = 100 pieces

Artikel-Nr.	G kg/m	U m ² /m	P m ² /m
405.103	0,197	0,082	0,023
405.106	0,212	0,109	0,026
405.110	0,204	0,074	0,030
405.115	0,240	0,084	0,035
405.120	0,295	0,093	0,040
405.125	0,330	0,103	0,045
405.130	0,365	0,113	0,050
406.901	0,280	0,104	0,040
406.903	0,157	0,082	0,039
406.905	0,211	0,075	0,029
406.907	0,217	0,075	0,029
406.909	0,252	0,094	0,045
406.996	0,246	0,119	0,039

G = Gewicht
 B = Beschichtungsfläche
 U = Abwicklung umlaufend
 P = Polierabwicklung

G = Poids
 B = Surface à traiter
 U = Périmètre extérieur
 P = Périmètre à polir

G = Weight
 B = Coated surface
 U = Circumferential development
 P = Circumferential polishing

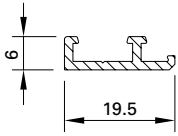

407.120

Zusatzprofil

Aluminium, roh,
für Mitteldichtung 455.441

Gewicht 0,130 kg/m
U = 0,066 m²/m

Einbau mit Schraube 555.486

Länge 6 m

407.120

Profilé complémentaire

aluminium, brut,
pour joint médian 455.441

poids 0,130 kg/m
U = 0,066 m²/m

Montage avec vis 555.486

Longueur 6 m

407.120

Additional profile

aluminium, mill finish,
for central weatherstrip 455.441

weight 0,130 kg/m
U = 0,066 m²/m

Installation with screw 555.486

Length 6 m

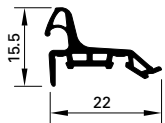

455.441

Mitteldichtung

EPDM, schwarz,
zum Aufstecken auf das
Aluminium-Zusatzprofil 407.120

VE = 100 m

455.441

Joint médian

EPDM, noir, à ficher sur le
profilé supplémentaire en
aluminium 407.120

UV = 100 m

455.441

Central weatherstrip

EPDM, black, for attaching to
the aluminium supplementary
profile 407.120

PU = 100 m



455.442

Dichtungsecken

vulkanisiert, EPDM, schwarz,
für Dichtung 455.441,
Schenkellänge ca. 55 mm

VE = 4 Stück

455.442

Joint d'angles

vulcanisés, EPDM, noir,
pour joint 455.441,
longueur env. 55 mm

UV = 4 pièces

455.442

Weatherstrip corners

vulcanised, EPDM, black,
for weatherstrip 455.441,
length approx. 55 mm per side

PU = 4 pieces



455.410

Anschlagdichtung

EPDM, schwarz

VE = 100 m

455.410

Joint de butée

EPDM, noir

UV = 100 m

455.410

Rebate weatherstrip

EPDM, black

PU = 100 m

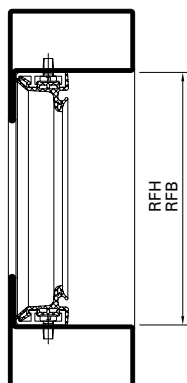

455.444

Dichtungsrahmen

EPDM. Über Sonderbe-
stellung (ab 10 VE) liefern wir
vulkanisierte Dichtungsrahmen
der Mitteldichtung 455.441

Mit Ihrer Bestellung benötigen
wir folgende Angaben:

- Anzahl Rahmen
- RFB in mm
- RFH in mm

455.444

Cadres vulcanisés

EPDM. Sur commande
spéciale (dès 10 UV), nous
livrons des cadres vulcanisés
du joint médian 455.441

Votre commande devrait
contenir:

- Nombre de cadre
- RFB en mm
- RFH en mm

455.444

Weatherstrip frame

EPDM. By special order
(from 10 PU), we also supply
vulcanised weatherstrip frames
made from the central
weatherstrip 455.441

With your order,
please state:

- Number of frames
- RFB in mm
- RFH in mm



455.443

Stulpdichtung

EPDM, schwarz, für unteren und oberen Abschluss der Mitteldichtung 455.441 im Stulpbereich

VE = 1 Paar (links und rechts)

455.443

Embout deux-vantaux

EPDM, noir, pour les terminaisons inférieure et supérieure du joint médian 455.441

UV = 1 pair (gauche et droite)

455.443

Double-sash weatherstrip

EPDM, black, for attaching the centre weatherstrip 455.441 at the top and bottom in the meeting stile area

PU = 1 pair (left and right)



455.404

Stulpblende

Kunststoff schwarz, als Abschlussstück im Stulpbereich

Einbau mit Anschlagdichtung 455.410

VE = 1 Paar

455.404

Cache deux-vantaux

matière plastique noire, comme pièce de terminaison dans la zone de battement

Montage avec joint de butée 455.410

UV = 1 paire

455.404

Double-casement window facing

plastic, black, as end closer in the meeting stile area

Installation with rebate weatherstrip 455.410

PU = 1 pair



555.486

Schraube M4x7

Stahl, Edelstahl-Look, SR1-Angriff, selbstgewindend, für die Befestigung des Zusatzprofils 407.120

Bohrdurchmesser 3,6 mm

VE = 100 Stück

555.486

Vis M4x7

acier, surface acier Inox, empreinte SR1, autotaraudeuse, pour fixer le profilé complémentaire 407.120

Diamètre de perçage 3,6 mm

UV = 100 pièces

555.486

Screw M4x7

steel, stainless steel surface, SR1 head, self-tapping, for fixing the additional profiles 407.120

Hole diameter 3.6 mm

PU = 100 pieces

Verglasungstabelle mit Distanzband (Nassverglasung)
Tableau de vitrage avec bande d'écartement (vitrage à mastic)
Glazing table with spacing tape (glazing with sealing)

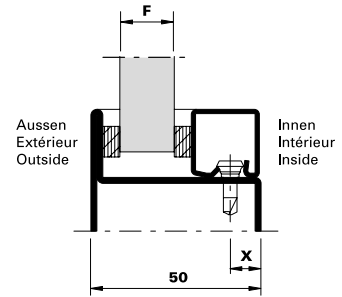

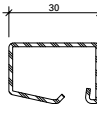
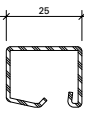
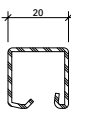
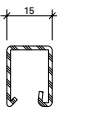
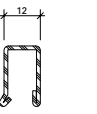
Fugenbreite (mm) Largeur du joint (mm) Width of joint (mm)	Aussen Extérieur Outside	Innen Intérieur Inside	Aussen Extérieur Outside	Innen Intérieur Inside	Aussen Extérieur Outside	Innen Intérieur Inside	Aussen Extérieur Outside	Innen Intérieur Inside	Aussen Extérieur Outside	Innen Intérieur Inside	X	Glasleisten Parcloles Glazing beads	
	450.032 450.062	450.032 450.062	450.032 450.062	450.031 450.061	450.031 450.061	450.031 450.061	450.031 450.061	450.031 450.061	450.030 450.060	450.030 450.060			450.030 450.060
	6	6	6	5	5	5	5	4	4	4			
Verglasung F Vitrage F Glazing F	5		6		7		8		9		9	 402.130 Z 402.430 402.530	
	10		11		12		13		14		9	 402.125 Z 402.425 402.525	
	15		16		17		18		19		9	 402.120 Z 402.420 402.520	
	20		21		22		23		24		9	 402.115 Z 402.415 402.515	
					25		26		27		7	 402.112 Z	

Hinweise Verglasungsvarianten
siehe Seite 34

Remarques variantes de vitrage
voir page 34

Notices alternative glazings
see page 34

Verglasungstabelle mit Distanzband (Nassverglasung)
Tableau de vitrage avec bande d'écartement (vitrage à mastic)
Glazing table with spacing tape (glazing with sealing)

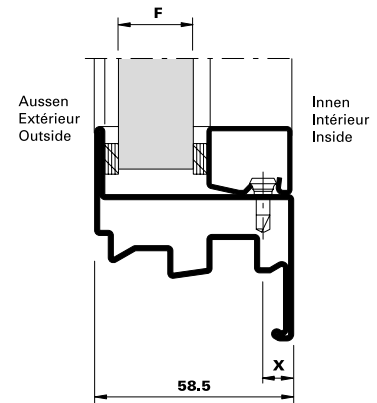

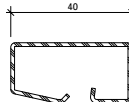
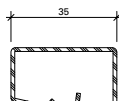
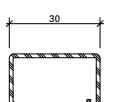
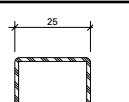
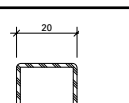
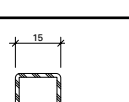
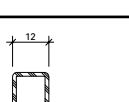
Fugenbreite (mm) Largeur du joint (mm) Width of joint (mm)	Aussen Extérieur Outside	Innen Intérieur Inside	Aussen Extérieur Outside	Innen Intérieur Inside	Aussen Extérieur Outside	Innen Intérieur Inside	Aussen Extérieur Outside	Innen Intérieur Inside	Aussen Extérieur Outside	Innen Intérieur Inside	X	Glasleisten Parclozes Glazing beads
	450.032 450.062	450.032 450.062	450.032 450.062	450.031 450.061	450.031 450.061	450.031 450.061	450.031 450.061	450.031 450.061	450.030 450.060	450.030 450.060		
	6	6	6	5	5	5	5	4	4	4		
Verglasung F Vitrage F Glazing F					5		6		6		18	 402.140 Z 402.540
	8	8			10		11		12		18	 402.135 Z 402.535
	13	14			15		16		17		9	 402.130 Z 402.430 402.530
	18	19			20		21		22		9	 402.125 Z 402.425 402.525
	23	24			25		26		27		9	 402.120 Z 402.420 402.520
	28	29			30		31		32		9	 402.115 Z 402.415 402.515
					33		34		35		7	 402.112 Z

Hinweise Verglasungsvarianten
siehe Seite 34

Remarques variantes de vitrage
voir page 34

Notices alternative glazings
see page 34

Verglasungstabelle mit Distanzband (Nassverglasung)
Tableau de vitrage avec bande d'écartement (vitrage à mastic)
Glazing table with spacing tape (glazing with sealing)

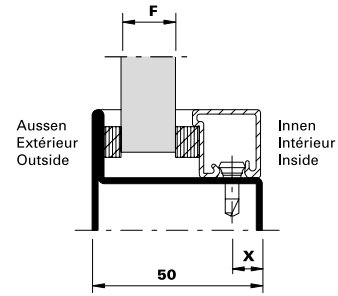

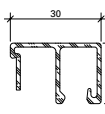
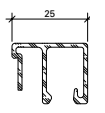
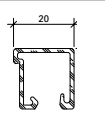
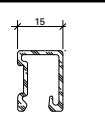
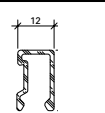
Fugenbreite (mm) Largeur du joint (mm) Width of joint (mm)	Aussen Extérieur Outside	Innen Intérieur Inside	Aussen Extérieur Outside	Innen Intérieur Inside	Aussen Extérieur Outside	Innen Intérieur Inside	Aussen Extérieur Outside	Innen Intérieur Inside	Aussen Extérieur Outside	Innen Intérieur Inside	X	Glasleisten Parcloses Glazing beads
	450.032 450.062	450.034 450.064	450.031 450.061	450.034 450.064	450.032 450.062	450.032 450.062	450.031 450.061	450.032 450.062	450.030 450.060	450.032 450.062		
	6	6	5	6	6	4	5	4	4	4		
Verglasung F Vitrage F Glazing F	5		6		7		8		9		9	 404.130
	10		11		12		13		14		9	 404.125
	15		16		17		18		19		9	 404.120
	20		21		22		23		24		9	 404.115
					25		26		27		7	 404.112

Hinweise Verglasungsvarianten
siehe Seite 34

Remarques variantes de vitrage
voir page 34

Notices alternative glazings
see page 34

Verglasungstabelle mit Distanzband (Nassverglasung)
Tableau de vitrage avec bande d'écartement (vitrage à mastic)
Glazing table with spacing tape (glazing with sealing)

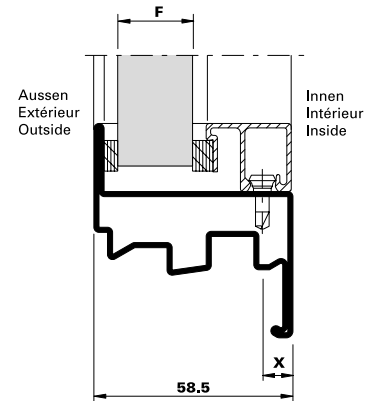

Fugenbreite (mm) Largeur du joint (mm) Width of joint (mm)	Aussen Extérieur Outside	Innen Intérieur Inside	Aussen Extérieur Outside	Innen Intérieur Inside	Aussen Extérieur Outside	Innen Intérieur Inside	Aussen Extérieur Outside	Innen Intérieur Inside	Aussen Extérieur Outside	Innen Intérieur Inside	X	Glisleisten Parcloles Glazing beads
	450.031 450.061	450.034 450.064	450.032 450.062	450.032 450.062	450.031 450.061	450.032 450.062	450.031 450.061	450.031 450.061	450.030 450.060	450.031 450.061		
	5	7	6	5	5	5	5	4	4	4		
Verglasung F Vitrage F Glazing F					5			6		7	9	404.140
		8		9		10		11		12	9	404.135
		13		14		15		16		17	9	404.130
		18		19		20		21		22	9	404.125
		23		24		25		26		27	9	404.120
		28		29		30		31		32	9	404.115
						33		34		35	7	404.112

Hinweise Verglasungsvarianten
siehe Seite 34

Remarques variantes de vitrage
voir page 34





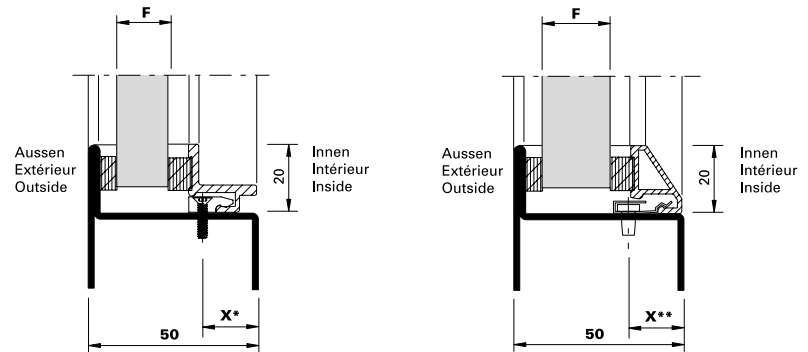

Notices alternative glazings
see page 34

Verglasungstabelle mit Distanzband
 (Nassverglasung)

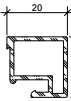
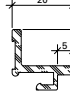
Tableau de vitrage avec bande d'écartement
 (vitrage à mastic)

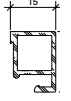
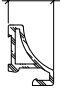
Glazing table with spacing tape
 (glazing with sealing)



Fugenbreite (mm) Largeur du joint (mm) Width of joint (mm)	Aussen Extérieur Outside	Innen Intérieur Inside	Aussen Extérieur Outside	Innen Intérieur Inside	Aussen Extérieur Outside	Innen Intérieur Inside	Aussen Extérieur Outside	Innen Intérieur Inside	Aussen Extérieur Outside	Innen Intérieur Inside	X	Glasleisten Parcloses Glazing beads	
	450.031 450.061	450.034 450.064	450.032 450.062	450.032 450.062	450.031 450.061	450.032 450.062	450.031 450.061	450.031 450.061	450.030 450.060	450.031 450.061			
	5	7	6	5	5	5	5	4	4	4			
Verglasung F Vitrage F Glazing F	15		16		17		18		19		16 ⁽¹⁾	 405.120	
											16 ⁽¹⁾	 406.909	
												16 ⁽¹⁾	 406.903
												11 ⁽¹⁾ 16 ⁽²⁾	 405.115
												11 ⁽¹⁾ 16 ⁽²⁾	 406.905
												11 ⁽¹⁾ 16 ⁽²⁾	 406.907
												11 ⁽¹⁾ 16 ⁽²⁾	 406.996
												11 ⁽¹⁾ 16 ⁽²⁾	 406.901

⁽¹⁾ Bohrabstand für Knopf 450.020

⁽²⁾ Bohrabstand für Feder 450.022

⁽¹⁾ Distance de perçage pour bouton 450.020

⁽²⁾ Distance de perçage pour ressort 450.022

⁽¹⁾ Drilling distance for stud 450.020

⁽²⁾ Drilling distance for spring 450.022

Diese Glasleisten sind nur in Verbindung mit Nassverglasung (Silikon-Versiegelung) geeignet.

Ces parcloses ne conviennent que dans le cas d'un vitrage à mastic.

These glazing beads are suitable only for use with glazing with sealing.

Verglasungstabelle mit Distanzband
(Nassverglasung)

Tableau de vitrage avec bande d'écartement
(vitrage à mastic)

Glazing table with spacing tape
(glazing with sealing)

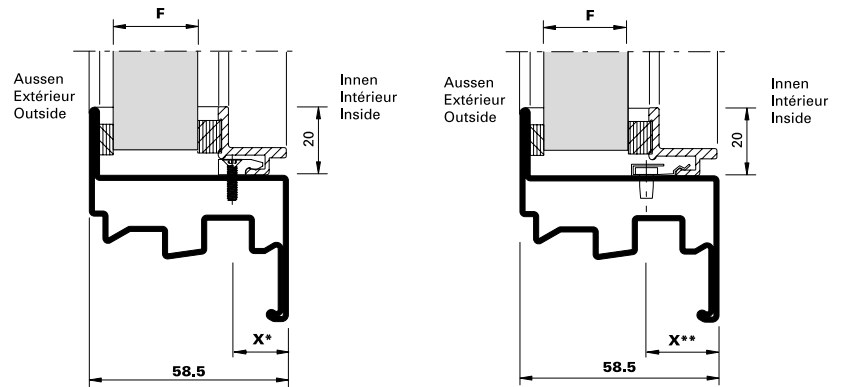

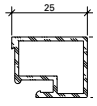
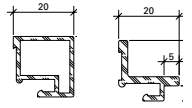
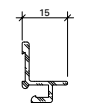
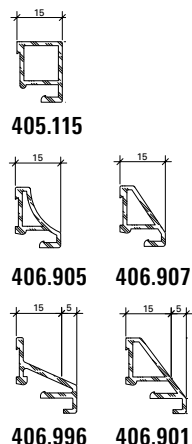
Fugenbreite (mm) Largeur du joint (mm) Width of joint (mm)	Aussen Extérieur Outside	Innen Intérieur Inside	Aussen Extérieur Outside	Innen Intérieur Inside	Aussen Extérieur Outside	Innen Intérieur Inside	Aussen Extérieur Outside	Innen Intérieur Inside	Aussen Extérieur Outside	Innen Intérieur Inside	X	Glasleisten Parcloses Glazing beads
	450.031 450.061	450.034 450.064	450.032 450.062	450.032 450.062	450.031 450.061	450.032 450.062	450.031 450.061	450.031 450.061	450.030 450.060	450.031 450.061		
	5	7	6	5	5	5	5	4	4	4		
Verglasung F Vitrage F Glazing F	14		15		16		17		18		16 ⁽¹⁾	 405.125
	19		20		21		22		23			 405.120 406.909
	24		25		26		27		28		16 ⁽¹⁾	 406.903
	24		25		26		27		28		11 ⁽¹⁾ 16 ⁽²⁾	 405.115 406.905 406.907 406.996 406.901

⁽¹⁾ Bohrabstand für Knopf 450.020

⁽²⁾ Bohrabstand für Feder 450.022

⁽¹⁾ Distance de perçage pour bouton 450.020

⁽²⁾ Distance de perçage pour ressort 450.022

⁽¹⁾ Drilling distance for stud 450.020

⁽²⁾ Drilling distance for spring 450.022

Diese Glasleisten sind nur in Verbindung mit Nassverglasung (Silikon-Versiegelung) geeignet.

Ces parcloses ne conviennent que dans le cas d'un vitrage à mastic.

These glazing beads are suitable only for use with glazing with sealing.

Verglasungsvarianten**Variantes de vitrage****Alternative glazing**

Jansen-Economy 50 Fenster

Jansen-Economy 50 fenêtres

Jansen-Economy 50 windows

**Wichtiger Hinweis:
Nassverglasung**

Grundlage der Verglasungstabelle sind die Nennmasse der Profile und Füllelemente. Bedingt durch verschiedene Toleranzen (Profile, Glasleisten, Anordnung Befestigungsknöpfe und Glaselemente) empfehlen wir, die Wahl der inneren Distanzbänder vorgängig an einem Element zu prüfen. Gegebenenfalls kommt die nächst kleinere oder grössere Glasleiste/ Distanzband zur Anwendung.

Die Masse entsprechen ungefähr einer rahmenbündigen Glasleisten-Montage.

Wir empfehlen, die Glasleisten nur auf der Raumseite anzuwenden.

Betreffend Fugendimensionierung und Fugenausbildung verweisen wir auf die Richtlinien der Glashersteller.

**Remarque importante:
Vitrage à mastic**

Les cotes nominales des profilés et des éléments de remplissage sont la base du tableau de vitrage. A cause des différentes tolérances (profilés, parclofes, disposition boutons de fixation et éléments vitrés) nous recommandons d'effectuer un essai préalable avec la bande d'écartement choisie sur un élément. Le cas échéant, utiliser la parclose / la bande d'écartement de la taille inférieure ou supérieure.

Les distances correspondent à peu près au montage des parclofes à fleur du cadre.

Nous recommandons de n'utiliser les parclofes que du côté intérieur.

En ce qui concerne le dimensionnement et la formation des joints nous renvoyons aux directives du fabricant de verre.

**Important notice:
Glazing with sealing**

The glazing table is based on the nominal dimensions of the profiles and infill panels. Owing to variations in the tolerances (profiled sections, glazing beads, layout of fastening studs and glazing) it is advisable to check your choice of inside spacing tapes on an infill panel beforehand. If necessary the next smaller or larger size glazing bead/spacing tape can be used.

Distances correspond approximately to glazing beads mounted flush to the frame.

We recommend fitting the glazing beads on the room-side only.

Referring to joint dimensioning and joint form we refer you to the guidelines of glass manufacturer.



450.047

Entwässerungstülle

Zink-Druckguss,
Bohrdurchmesser 12 mm

Einbau mit Bohrlehre 499.319,
Kegelsenker 499.339 und
Montagewerkzeug 499.318

VE = 50 Stück

450.047

Douille d'évacuation d'eau

fonte de zinc injectée,
diamètre de perçage 12 mm

Montage avec gabarit de perçage
499.319, fraise conique 499.339 et
outil de montage 499.318

UV = 50 pièces

450.047

Drain pipe

zinc diecasting,
drilling diameter 12 mm

Installation with drilling jig
499.319, countersink 499.339
and fitting tool 499.318

PU = 50 pieces



450.049

Entwässerungstülle

Edelstahl 1.4401,
Bohrdurchmesser 12 mm

Einbau mit Bohrlehre 499.319,
Kegelsenker 499.339 und
Montagewerkzeug 499.318

VE = 10 Stück

450.049

Douille d'évacuation d'eau

acier Inox qualité 1.4401,
diamètre de perçage 12 mm

Montage avec gabarit de
perçage 499.319, fraise 499.339
et outil de montage 499.318

UV = 10 pièces

450.049

Drain pipe

stainless steel 1.4401,
drilling diameter 12 mm

Installation with drilling jig
499.319, countersink 499.339
and fitting tool 499.318

PU = 10 pieces



450.055

Abdeckkappe

Kunststoff, schwarz, für die
Abdeckung der Entwässerungs-
tüllen 450.047/049

VE = 10 Stück

450.055

Capuchon

matière plastique, noire, pour
couvrir les douilles d'évacuation
d'eau 450.047/049

UV = 10 pièces

450.055

Cover caps

plastic, black, for covering
drain pipes 450.047/049

PU = 10 pieces



450.080

Entspannungsröhrchen

Kunststoff, schwarz, für die
verdecktliegende Glasfalz-
belüftung

VE = 10 Stück

450.080

Tubulure de décompression

matière plastique, noir, pour
l'aération de feuillure à verre non
apparente

UV = 10 pièces

450.080

Stress relieving tube

plastic, black, for the concealed
rebate ventilation

PU = 10 pieces

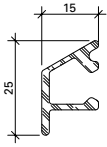

407.001

Wetterschenkel
Aluminium, roh

Gewicht 0,266 kg/m
U = 0,100 m²/m
P = 0,034 m²/m

Länge 6 m

Befestigungsknopf 450.006/007
Endstück 450.050

407.001

Renvoi d'eau
aluminium, brut

poids 0,266 kg/m
U = 0,100 m²/m
P = 0,034 m²/m

Longueur 6 m

Bouton de fixation 450.006/007
Embout 450.050

407.001

Weatherbar
aluminium, mill finish

weight 0,266 kg/m
U = 0,100 m²/m
P = 0,034 m²/m

Length 6 m

Fixing stud 450.006/007
End piece 450.050

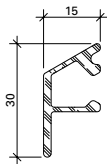

407.002

Wetterschenkel
Aluminium, roh

Gewicht 0,290 kg/m
U = 0,114 m²/m
P = 0,040 m²/m

Länge 6 m

Befestigungsknopf 450.006/007
Endstück 450.051

407.002

Renvoi d'eau
aluminium, brut

poids 0,290 kg/m
U = 0,114 m²/m
P = 0,040 m²/m

Longueur 6 m

Bouton de fixation 450.006/007
Embout 450.051

407.002

Weatherbar
aluminium, mill finish

weight 0,290 kg/m
U = 0,114 m²/m
P = 0,040 m²/m

Length 6 m

Fixing stud 450.006/007
End piece 450.051

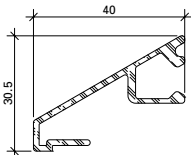

407.003

Wetterschenkel
Aluminium, roh

Gewicht 0,434 kg/m
U = 0,190 m²/m
P = 0,059 m²/m

Länge 6 m

Befestigungsknopf 450.006/007

407.003

Renvoi d'eau
aluminium, brut

poids 0,434 kg/m
U = 0,190 m²/m
P = 0,059 m²/m

Longueur 6 m

Bouton de fixation 450.006/007

407.003

Weatherbar
aluminium, mill finish

weight 0,434 kg/m
U = 0,190 m²/m
P = 0,059 m²/m

Length 6 m

Fixing stud 450.006/007

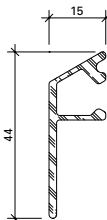

407.004

Wetterschenkel
Aluminium, roh

Gewicht 0,360 kg/m
U = 0,142 m²/m
P = 0,054 m²/m

Länge 6 m

Befestigungsknopf 450.006/007

407.004

Renvoi d'eau
aluminium, brut

poids 0,360 kg/m
U = 0,142 m²/m
P = 0,054 m²/m

Longueur 6 m

Bouton de fixation 450.006/007

407.004

Weatherbar
aluminium, mill finish

weight 0,360 kg/m
U = 0,142 m²/m
P = 0,054 m²/m

Length 6 m

Fixing stud 450.006/007

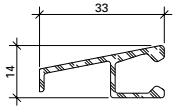

407.008

Wetterschenkel
Aluminium, roh

Gewicht 0,261 kg/m
U = 0,127 m²/m
P = 0,040 m²/m

Länge 6 m

Befestigungsknopf 450.006

407.008

Renvoi d'eau
aluminium, brut

poids 0,261 kg/m
U = 0,127 m²/m
P = 0,040 m²/m

Longueur 6 m

Bouton de fixation 450.006

407.008

Weatherbar
aluminium, mill finish

weight 0,261 kg/m
U = 0,127 m²/m
P = 0,040 m²/m

Length 6 m

Fixing stud 450.006

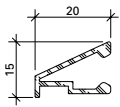

407.009

Wetterschenkel
Aluminium, roh

Gewicht 0,185 kg/m
U = 0,100 m²/m
P = 0,028 m²/m

Länge 6 m

Befestigungsknopf 450.006
Endstück 450.070

407.009

Renvoi d'eau
aluminium, brut

poids 0,185 kg/m
U = 0,100 m²/m
P = 0,028 m²/m

Longueur 6 m

Bouton de fixation 450.006
Embout 450.070

407.009

Weatherbar
aluminium, mill finish

weight 0,185 kg/m
U = 0,100 m²/m
P = 0,028 m²/m

Length 6 m

Fixing stud 450.006
End piece 450.070

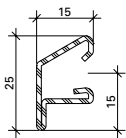

400.859

Wetterschenkel
Edelstahl,
Werkstoff 1.4401 (AISI 316)

Gewicht 0,628 kg/m
P = 0,031 m²/m

Länge 6 m

Oberfläche:
walzblank, auf Wunsch
Sichtflächen geschliffen

Befestigungsknopf 450.025
Endstück 450.050



400.859

Renvoi d'eau
acier Inox,
matériau 1.4401 (AISI 316)

poids 0,628 kg/m
P = 0,031 m²/m

Longueur 6 m

Surface:
laminé brut, sur demande
surfaces visibles polies.

Bouton de fixation 450.025
Embout 450.050

400.859

Weatherbar
stainless steel,
material 1.4401 (AISI 316)

weight 0,628 kg/m
P = 0,031 m²/m

Length 6 m

Surface:
bright rolled, visual surfaces
polished on request

Fixing stud 450.025
End piece 450.050



450.050

Endstück

Kunststoff, schwarz,
für Wetterschenkel 400.859
und 407.001

VE = je 10 Stück
(links und rechts)

450.050

Embout

matière plastique, noire,
pour renvoi d'eau 400.859
et 407.001

UV = 10 paires
(gauche et droite)

450.050

End piece

plastic, black,
for weatherbar 400.859
and 407.001

PU = 10 pieces each
(left and right)

450.051

Endstück

Kunststoff, schwarz,
für Wetterschenkel 407.002

VE = je 10 Stück
(links und rechts)

450.051

Embout

matière plastique, noire,
pour renvoi d'eau 407.002

UV = 10 paires
(gauche et droite)

450.051

End piece

plastic, black,
for weatherbar 407.002

PU = 10 pieces each
(left and right)

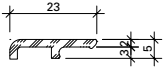

407.099

Zusatzprofil

Aluminium, roh

Gewicht 0,170 kg/m
U = 0,062 m²/m

Länge 6 m

407.099

Profilé complémentaire

aluminium, brut

poids 0,170 kg/m
U = 0,062 m²/m

Longueur 6 m

407.099

Additional profile

aluminium, mill finish

weight 0,170 kg/m
U = 0,062 m²/m

Length 6 m



450.070

Endstück

Kunststoff, schwarz,
für Wetterschenkel 407.009

VE = je 5 Stück
(links und rechts)

450.070

Embout

matière plastique, noire,
pour renvoi d'eau 407.009

UV = 5 paires
(gauche et droite)

450.070

End piece

black, plastic,
for weatherbar 407.009

PU = 5 pieces each
(left and right)



450.030 9 x 4 mm
450.031 9 x 5 mm
450.032 9 x 6 mm
450.034 9 x 8 mm

Distanzband
aus Zellpolyethylen,
geschlossen, weiss,
selbstklebend
Einsatz siehe Seiten 28-33
VE = 50 m

450.030 9 x 4 mm
450.031 9 x 5 mm
450.032 9 x 6 mm
450.034 9 x 8 mm

Bande d'écartement
en polyéthylène cellulaire,
à cellules fermées, blanche,
auto-adhésive
Utilisation voir pages 28-33
UV = 50 m

450.030 9 x 4 mm
450.031 9 x 5 mm
450.032 9 x 6 mm
450.034 9 x 8 mm

Spacing tape
closed cell polyethylene,
white, self-adhesive
Application see pages 28-33
PU = 50 m



450.060 9 x 4 mm
450.061 9 x 5 mm
450.062 9 x 6 mm
450.064 9 x 8 mm

Distanzband
aus Zellpolyethylen,
geschlossen, schwarz,
selbstklebend
Einsatz siehe Seiten 28-33
VE = 50 m

450.060 9 x 4 mm
450.061 9 x 5 mm
450.062 9 x 6 mm
450.064 9 x 8 mm

Bande d'écartement
en polyéthylène cellulaire,
à cellules fermées, noire,
auto-adhésive
Utilisation voir pages 28-33
UV = 50 m

450.060 9 x 4 mm
450.061 9 x 5 mm
450.062 9 x 6 mm
450.064 9 x 8 mm

Spacing tape
closed cell polyethylene,
black, self-adhesive
Application see pages 28-33
PU = 50 m



451.051 Breite 40 mm
451.052 Breite 50 mm
451.053 Breite 70 mm
451.054 Breite 95 mm

Schutzfolie
zum Schützen der Sichtflächen
bei Edelstahlprofilen
VE = 1 Rolle à 100 m

451.051 Largeur 40 mm
451.052 Largeur 50 mm
451.053 Largeur 70 mm
451.054 Largeur 95 mm

Film de protection
protège les faces visibles des
profilés en acier Inox
UV = 1 rouleau à 100 m

451.051 Width 40 mm
451.052 Width 50 mm
451.053 Width 70 mm
451.054 Width 95 mm

Protective film
for protecting the sealing surface
of the stainless steel profiles
PU = 1 roll, 100 m each



450.089

Spezialkleber

farblos, schnell härtend, klebt Kunststoffe und Gummi

VE = 1 Dose à 20 g

450.089

Colle spéciale

incolor, à durcissement rapide, pour matières plastiques et caoutchouc

UV = 1 boîte à 20 g

450.089

Special adhesive

colourless, fast-curing, bonds plastics and rubber

PU = 1 x 20 g can



450.091

Reiniger

zur Reinigung aller Teile vor dem Anbringen der Kleb- und Dichtmasse 450.092

VE = 1 Liter

450.091

Nettoyant

Pour nettoyer toutes les pièces avant d'appliquer la pâte à coller et à étancher 450.092

UV = 1 litre

450.091

Cleaner

for cleaning all components before applying the sealing and bonding compound 450.092

PU = 1 litre



450.092

Kleb- und Dichtmasse

schwarz, für das Abdichten der Dichtungs-Stöße und -Durchbrüche

VE = 1 Stück (à 290 ml)

Wichtig:

Ohne Vorbehandlung mit Reiniger 450.091 ist die Klebefähigkeit nicht gewährleistet.

450.092

Pâte à coller et à étancher

noire, pour étancher les raccords et les points de raccords des joints intérieurs

UV = 1 pièce (à 290 ml)

Important:

Sans traitement préliminaire avec un nettoyant 450.091, l'adhésion n'est pas garantie.

450.092

Sealing and bonding compound

Black, for sealing the joints and holes in the weatherstrip

PU = 1 piece (à 290 ml)

Important:

Adhesion cannot be guaranteed unless cleaner 450.091 has been used as a pre-treatment.



450.106

Dichtmasse

transparent, Silikon dünnflüssig, für Abdichtungen von kleinen Fugen, inkl. Ausspritzdüsen

VE = 2 Stück (à 310 ml)

450.106

Pâte d'étanchéité

transparente, silicone fluide, pour étanchéification de petits joints, avec gicleurs d'éjection







UV = 2 pièces (à 310 ml)

450.106

Sealing compound

transparent, thin silicone, for sealing small joints, includes spray nozzles

PU = 2 pieces (à 310 ml)

	Inhaltsverzeichnis	Sommaire	Content	
	Beschläge	Ferrures	Fittings	42
Standard-Fensterbeschlag				
		Ferrure de fenêtre Standard	Standard window fitting	
	Technische Daten	Données techniques	Technical data	54
	Drehkipp- und Drehbeschlag	Ferrure oscillo-battante et à la française	Turn/tilt and side-hung fitting	56
	Stulp-Beschlag	Ferrure pour fenêtre à deux vantaux	Double sash window fitting	63
	Kipp-Beschlag	Ferrure à soufflet	Bottom-hung fitting	68
Verdeckt liegender Fensterbeschlag				
		Ferrure de fenêtre non apparente	Concealed window fitting	
	Technische Daten	Données techniques	Technical data	76
	Verdeckt liegender Drehkipp- und Drehbeschlag	Ferrure oscillo-battante et à la française non apparente	Concealed turn/tilt and side-hung fitting	78
	Verdeckt liegender Stulp-Beschlag	Ferrure pour fenêtre à deux vantaux non apparente	Concealed double sash window fitting	85
Sondergeometrien				
		Géométrie spéciale	Special geometry	90
	Oberlichtöffner	Ferrure d'imposte	Top light opener	99
Verarbeitungshilfen				
		Outils d'usinage	Assembly tools	106



557.200

Fenstergriff Aluminium (silber)

mit Vierkantdorn 7 mm, inkl.
2 Befestigungsschrauben M5x30

Höhe: ca. 130 mm
Tiefe: ca. 50 mm

VE = 1 Stück

557.200

Poignée en aluminium (argenté)

avec tige carrée 7 mm, 2 vis
de fixation M5x30 incluses

Hauteur: env. 130 mm
Profondeur: env. 50 mm

UV = 1 pièce

557.200

Handle, aluminium (silver)

with square spindle 7 mm,
incl. 2 fixing screws M5x30

Height: approx. 130 mm
Depth: approx. 50 mm

PU = 1 piece



557.201

Fenstergriff Aluminium (silber) abschliessbar

mit Vierkantdorn 7 mm, inkl.
2 Befestigungsschrauben M5x30

Höhe: ca. 140 mm
Tiefe: ca. 50 mm

VE = 1 Stück

557.201

Poignée en aluminium (argenté) fermant à clé

avec tige carrée 7 mm, 2 vis
de fixation M5x30 incluses

Hauteur: env. 140 mm
Profondeur: env. 50 mm

UV = 1 pièce

557.201

Handle, aluminium (silver) lockable

with square spindle 7 mm,
incl. 2 fixing screws M5x30

Height: approx. 140 mm
Depth: approx. 50 mm

PU = 1 piece



557.202

Steckgriff Aluminium (silber)

mit Vierkantdorn 7 mm

Höhe: ca. 130 mm
Tiefe: ca. 50 mm

VE = 1 Stück

Einsatz:
mit Abdeckrosette 557.203

557.202

Poignée amovible en aluminium (argenté)

avec tige carrée 7 mm

Hauteur: env. 130 mm
Profondeur: env. 50 mm

UV = 1 pièce

Utilisation:
avec capot-rosace 557.203

557.202

Slot-in handle, aluminium (silver)

with square spindle 7 mm

Height: approx. 130 mm
Depth: approx. 50 mm

PU = 1 piece

Application:
with covering rose 557.203



557.204

Edelstahl-Griff

matt gebürstet, mit Vierkantdorn
7 mm, inkl. 2 Befestigungs-
schrauben M5x30

Höhe: ca. 125 mm
Tiefe: ca. 58 mm

VE = 1 Stück

557.204

Poignée en acier Inox

brossée mat, avec tige
carrée 7 mm, 2 vis de fixation
M5x30 incluses

Hauteur: env. 125 mm
Profondeur: env. 58 mm

UV = 1 pièce

557.204

Handle, stainless steel

matt brushed, with square spind-
le 7 mm, incl. 2 fixing
screws M5x30

Height: approx. 125 mm
Depth: approx. 58 mm

PU = 1 piece



557.203

Abdeckrosette Aluminium (silber)

inkl. 2 Befestigungsschrauben M5x30

VE = 1 Stück

Einsatz:
mit Steckgriff 557.202

557.203

Capot-rosace en aluminium (argenté)

2 vis de fixation M5x30 incluses

UV = 1 pièce

Utilisation:
avec pognée amovible 557.202

557.203

Covering rose, aluminium (silver)

incl. 2 fixing screws M5x30

PU = 1 piece

Application:
with slot-in handle 557.202



557.210 silber
557.211 weiss

Abdeckkappen oben

für Abdeckung der Scherenlager, Scherenbänder, Drehbänder und Kippbänder

VE = 20 Scherenbandkappen
20 Scherenlagerkappen

Einsatz:
Standard-Fensterbeschlag

557.210 argenté
557.211 blanc

Capuchon haut

pour couvrir les charnières supérieures du ciseaux, charnières-compas, charnières à la françaises et charnières à soufflet

UV = 20 capuchons pour charnières
20 capuchons pour pivots

Utilisation:
Ferrure de fenêtre Standard

557.210 silver
557.211 white

Cover caps top

for covering the scissor stay, scissor hinge, side-hung hinges and bottom-hung hinges

PU = 20 cover caps for scissor hinges
20 cover caps for scissor stays

Application:
Standard window fitting



557.212 silber, links
557.213 weiss, links
557.214 silber, rechts
557.215 weiss, rechts

Abdeckkappen unten

für Abdeckung der Flügellager und Ecklager

VE = 20 Flügellagerkappen
20 Ecklagerkappen

Einsatz:
Standard-Fensterbeschlag

557.212 argenté, à gauche
557.213 blanc, à gauche
557.214 argenté, à droite
557.215 blanc, à droite

Capuchon bas

pour couvrir les fiches d'angle du vantail et charnières inférieures d'angle

UV = 20 capuchons pour fiches d'angle du vantail
20 capuchons pour charnières inférieures d'angle

Utilisation:
Ferrure de fenêtre Standard

557.212 silver, left
557.213 white, left
557.214 silver, right
557.215 white, right

Cover caps bottom

for covering sash hinges and corner hinges

PU = 20 cover caps for sash hinges
20 cover caps for corner hinges

Application:
Standard window fitting



599.538

Scherenlager

Stahl, Silberlook-Oberfläche,
für schmale Rahmenprofile
mit 25 mm Kammermass,
bis 100 kg Flügelgewicht

VE = 1 Stück

Zusätzlich bestellen:

599.539 Abdeckkappe
Scherenlager silber
599.540 Abdeckkappe
Scherenlager weiss

599.538

Charnière supérieure du ciseau

acier, surface argentée, pour
fins profilés de cadre avec
caisson de 25 mm, poids de
vantail jusqu'à 100 kg

UV = 1 pièce

Commander séparément:

599.539 Capuchon charnière
supérieure du ciseau
argenté
599.540 Capuchon charnière
supérieure du ciseau
blanc

599.538

Scissor stay

steel, silver-look surface finish,
for narrow frame profiles with
25 mm chamber size, up to
100 kg sash weight

PU = 1 piece

Order separately:

599.539 Cover cap scissor stay
silver
599.540 Cover cap scissor stay
white



599.539

silber

599.540

weiss

Abdeckkappe

für die Abdeckung des
Scherenlagers 599.538

VE = 1 Stück

599.539

argenté

599.540

blanc

Capuchon

pour couvrir la charnière
supérieure du ciseaux 599.538

UV = 1 pièce

599.539

silver

599.540

white

Cover cap

for covering the scissor stay
599.538

PU = 1 piece



597.037

Dreh Sperre

grau, inkl. Schliessblech

VE = 1 Stück

597.037

Verrou de sécurité

gris, incl. gâche de fermeture

UV = 1 pièce

597.037

Anti-turn lock

grey, incl. strike plate

PU = 1 piece



599.400

Anschlagplatte

Stahl, Silberlook-Oberfläche,
Einsatz als Kippsperre für
Drehflügel

VE = 1 Stück

Einsatz:
Standard- und verdeckt
liegender Fensterbeschlag

599.400

Plaque butée

acier, surface argentée, utilisée
comme blocage de position
soufflet pour fenêtre à la
française

UV = 1 pièce

Utilisation:
Ferrure de fenêtre Standard
et non-apparente

599.400

Stop plate

steel, silver-look surface finish,
use as tilt lock for side-hung
window

PU = 1 piece

Application:
Standard and concealed
window fitting



599.481

Zuschlagsicherung

Kunststoff, Einsatz bei
Drehkipfenster in Oberschiene

VE = 1 Stück

Einsatz:
Standard-Fensterbeschlag

599.481

Sécurité fermeture brusque

matière plastique, pour les
fenêtres oscillo-battantes,
montable dans la tringle
supérieure

UV = 1 pièce

Utilisation:
Ferrure de fenêtre Standard

599.481

Extra security device

plastic, used in top rail of
turn/tilt window

PU = 1 piece

Application:
Standard window fitting



599.431 links
599.432 rechts

**Mehrfachspaltlüftung
Standard**

Stahl, Silberlook-Oberfläche,
für den Einsatz in Oberschiene,
ab FFB 600 mm, erlaubt
zusätzliche Lüftungsstufen,
über Fenstergriff einstellbar.

VE = 1 Stück

Einsatz:
Standard-Fensterbeschlag

599.431 à gauche
599.432 à droite

**Limiteur d'aérations multiples
Standard**

acier, surface argentée, pour
utilisation dans la tringle
supérieure, dès FFB 600 mm,
permet de ventilation
supplémentaires, réglable par
l'intermédiaire de la poignée.

UV = 1 pièce

Utilisation:
Ferrure de fenêtre Standard

599.431 LH
599.432 RH

**Multi-point ventilation
Standard**

steel, silverlook surface,
plated for use in top rail,
from FFB 600 mm, allows
ventilation levels, adjustable
over window handle.

PU = 1 piece

Application:
Standard window fitting



599.401

Balkontürschnäpper
Stahl, Silberlook-Oberfläche,
Einsatz bei Balkontüre

Einsatz:
– Balkontüre 1-flügelig
vertikal (Getriebeseite)
– Balkontüre 2-flügelig
horizontal unten

VE = 1 Stück

Schraubenbedarf:
2 x M4x12 (aus 557.046)

Einsatz:
Standard- und verdeckt
liegender Fensterbeschlag

599.401

Loqueteau pour porte de balcon
acier, surface argentée,
pour porte de balcon

Utilisation:
– Porte de balcon 1 vantail
vertical (côté crémone)
– Porte de balcon 2 vantaux
horizontal inférieur

UV = 1 pièce

Vis nécessaires:
2 x M4x12 (de 557.046)

Utilisation:
Ferrure de fenêtre Standard
et non-apparente

599.401

Balcony door catch
steel, silverlook surface,
for balcony doors

Application:
– balcony door single-sash
vertical (mechanism side)
– balcony door double-sash
horizontal bottom

PU = 1 piece

Screws usage:
2 x M4x12 (of 557.046)

Application:
Standard and concealed
window fitting



599.419

Schnäpperbolzen
Kunststoff grau, Einsatz
bei ein- oder zweiflügeliger
Balkontüre, Standflügel
(horizontal unten)

VE = 1 Stück

Schraubenbedarf:
2 x M4x20 (aus 557.045)

Einsatz:
Standard- und verdeckt
liegender Fensterbeschlag

599.419

Goujon d'encliquetage
matière plastique gris,
pour porte de balcon à un ou
deux vantaux, vantail semi-
fixe (horizontal inférieur)

UV = 1 pièce

Vis nécessaires:
2 x M4x20 (de 557.045)

Utilisation:
Ferrure de fenêtre Standard
et non-apparente

599.419

Bolt for spring-loaded catch
plastic grey, for single- or
double-sash balcony doors,
secondary sash
(horizontal bottom)

PU = 1 piece

Screws usage:
2 x M4x20 (of 557.045)

Application:
Standard and concealed
window fitting



557.216

Kippflügelband Standard
Silberlook-Oberfläche,
für Kippflügel

Passende Abdeckkappen:
557.210 silber
557.211 weiss

VE = 1 Kippband
1 Scherenlager
1 Unterlage

Schraubenbedarf:
4 x M4x12 (aus 557.046)
4 x M4x20 (aus 557.045)

Einsatz:
Standard-Fensterbeschlag

557.216

Charnière d'imposte Standard
surface argentée,
pour vantail à soufflet

Capuchons correspondants:
557.210 argenté
557.211 blanc

UV = 1 charnière à soufflet
1 charnière supérieur
du ciseaux
1 cale

Vis nécessaires:
4 x M4x12 (de 557.046)
4 x M4x20 (de 557.045)

Utilisation:
Ferrure de fenêtre Standard

557.216

Bottom-hung hinge Standard
silverlook surface,
for bottom-hung window

Matching cover caps:
557.210 silver
557.211 white

PU = 1 bottom-hung hinge
1 scissor hinge part
1 support

Screws usage:
4 x M4x12 (of 557.046)
4 x M4x20 (of 557.045)

Application:
Standard window fitting



599.480

Öffnungsbegrenzer mit Drehbremse

Stahl, Silberlook-Oberfläche, einsetzbar ab FFB 480 mm, Bremskraft einstellbar, Öffnungswinkel $\approx 70^\circ - 90^\circ$

VE = 1 Stück

Schraubenbedarf:

1 x M4x20 (aus 557.045)

5 x M4x12 (aus 557.046)

Einsatz:

Standard-Fensterbeschlag

599.480

Compas de limitation d'ouverture avec frein

acier, surface argentée, utilisable dès FFB 480 mm, force de freinage réglable, angle d'ouverture $\approx 70^\circ - 90^\circ$

UV = 1 pièce

Vis nécessaires:

1 x M4x20 (de 557.045)

5 x M4x12 (de 557.046)

Utilisation:

Ferrure de fenêtre Standard

599.480

Opening limiter with swivel brake

steel, silverlook surface, suitable from FFB 480 mm, braking force can be adjusted, opening angle $\approx 70^\circ - 90^\circ$ degrees

PU = 1 piece

Screws usage:

1 x M4x20 (of 557.045)

5 x M4x12 (of 557.046)

Application:

Standard window fitting



557.220

Sicherungsschere 300

Stahl, schwarz und Silberlook-Oberfläche, für Kippflügel mit Hub 327 mm

VE = 2 Sicherungsscheren
2 Flügelunterlagen

Zusätzlich bestellen:

555.297 Blindnietmutter

557.248 Schrauben

Einsatz:

Bei Kippflügeln, die nur mit einem Verriegelungspunkt gehalten werden.

557.221

Sicherungsschere 600

wie 557.220, jedoch für Hub 600 mm

Einsatz:

Bei Kippflügeln, die nur mit einem Verriegelungspunkt gehalten werden.

557.220

Compas de sécurité 300

acier, surface noire et argentée, pour vantaux à soufflets avec course de 327 mm

UV = 2 compas de sécurité
2 cales de vantail

Commander séparément:

555.297 Ecrou aveugle

557.248 Vis

Utilisation:

Pour les vantaux à soufflets qui ne sont maintenus que par un point de verrouillage.

557.221

Compas de sécurité 600

comme 557.220, mais pour une course de 600 mm

Utilisation:

Pour les vantaux à soufflets qui ne sont maintenus que par un point de verrouillage.

557.220

Security stay 300

steel, black and silver-look surface finish, for bottom-hung sash with a length of travel of 327 mm

PU = 2 security stays
2 sash supports

Order separately:

555.297 Blind rivet

557.248 Screws

Application:

For bottom-hung sash, which are only held in place by one locking point.

557.221

Security stay 600

as 557.220, except for a length of travel of 600 mm

Application:

For bottom-hung sash, which are only held in place by one locking point.



557.219

Kippschere

Stahl, Silberlook-Oberfläche,
für Kippflügel

VE = 1 Falzschere
1 Unterfütterung

Schraubenbedarf:
3 x M4x12 (aus 557.046)
2 x M4x20 (aus 557.045)

Einsatz:
Standard- und verdeckt
liegender Fensterbeschlag

557.219

Compas d'imposte

acier, surface argentée,
pour vantail à soufflet

UV = 1 compas d'arrêt
1 cale

Vis nécessaires:
3 x M4x12 (de 557.046)
2 x M4x20 (de 557.045)

Utilisation:
Ferrure de fenêtre Standard et
non-apparente

557.219

Tilt scissor

steel, silverlook surface,
for bottom-hung sash

PU = 1 rebate stay
1 support

Screws usage:
3 x M4x12 (of 557.046)
2 x M4x20 (of 557.045)

Application:
Standard and concealed
window fitting



557.010

Aluminium-Schnäpper

eloxiert EV1, komplett,
inkl. Befestigungsmaterial

VE = 1 Schnäpper
1 Fangteil

557.010

Loqueteau d'imposte en aluminium

éloxé naturel EV1, complet, matériel
de fixation inclus

UV = 1 loqueteau
1 pièce de réception

557.010

Aluminium catch

anodised EV1, complete,
incl. fixing material

PU = 1 catch
1 locking plate



550.319

Ziehgriff

Aluminium, EV1 eloxiert,
inkl. Befestigungsmaterial

VE = 1 Stück

550.319

Poignée de tirage

aluminium, anodisé EV1,
matériel de fixation inclus

UV = 1 pièce

550.319

Pull handle

anodised aluminium EV1,
incl. fixing material

PU = 1 piece



599.458 links
599.459 rechts

Drehlager
Stahl, Silberlook-Oberfläche,
für den Einsatz in Kippflügeln.

VE = 1 Stück

Einsatz:
Verdeckt liegender
Fensterbeschlag

599.458 à gauche
599.459 à droite

Compas
acier, surface argentée,
pour vantail à soufflet

UV = 1 pièce

Utilisation:
Ferrure de fenêtre
non-apparente

599.458 LH
599.459 RH

Pivot hinge
steel, silverlook surface,
for bottom-hung sash

PU = 1 piece

Application:
Concealed window fitting



599.460
Drehlagerschiene
Stahl, Silberlook-Oberfläche,
für den Einsatz in Kippflügeln,
Bedarf pro Flügel 2 Stück

VE = 1 Stück

Einsatz:
Verdeckt liegender
Fensterbeschlag

599.460
Crémone du compas
acier, surface argentée,
pour vantail à soufflet,
nécessaire par vantail 2 pièces

UV = 1 pièce

Utilisation:
Ferrure de fenêtre
non-apparente

599.460
Pivot hinge rod
steel, silverlook surface,
for bottom-hung sash, required
each sash 2 pieces

PU = 1 piece

Application:
Concealed window fitting



557.050

Beschlagunterlage
Federstahl, als Beschlag-
unterlage in der Nute
vom Flügelprofil

VE = 10 Stück

557.050

Cale
acier à ressorts, pour la
rainure du profilé de vantail

UV = 10 pièces

557.050

Mechanism supprt
spring steel, into the groove
of the sash profil

PU = 10 pieces



557.045

Schraube M4x20
Stahl verzinkt, SR1-Angriff,
selbstgewindend, für
Beschlagteile Flügelrahmen
und Schliessbleche

Bohrdurchmesser 3,5 mm

VE = 100 Stück

557.045

Vis M4x20
acier zingué, empreinte SR1,
autotaraudeuse, pour ferrures
du cadre ouvrant et gâches
de fermeture

Diamètre de perçage 3,5 mm

UV = 100 pièces

557.045

Screw M4x20
galvanised steel, SR1 head,
self-tapping, for fittings on
sash frame and strike plates

Hole diameter 3.5 mm

PU = 100 pieces



557.046

Schraube M4x12
Stahl verzinkt, SR1-Angriff, selbst-
gewindend, für
Beschlagteile Rahmen

Bohrdurchmesser 3,5 mm

VE = 100 Stück

557.046

Vis M4x12
acier zingué, empreinte SR1,
autotaraudeuse, pour les
pièces de ferrure cadre

Diamètre de perçage 3,5 mm

UV = 100 pièces

557.046

Screw M4x12
galvanised steel, SR1 head,
self-tapping, for frame
fittings components

Hole diameter 3.5 mm

PU = 100 pieces



557.048

Schraube M4x27
Stahl verzinkt, SR1-Angriff,
selbstgewindend, für
Befestigung der Falzschere

Bohrdurchmesser 3,5 mm

VE = 50 Stück

557.048

Vis M4x27
acier zingué, empreinte SR1,
autotaraudeuse, pour la
fixation des compas d'arrêt

Diamètre de perçage 3,5 mm

UV = 50 pièces

557.048

Screw M4x27
galvanised steel, SR1 head,
self-tapping, for fixing rebate stay

Hole diameter 3.5 mm

PU = 50 pieces



557.248

Senkschraube M5x20
Stahl verzinkt, Edelstahl-Look,
Torx-Angriff T20, gewinde-
formend

VE = 100 Stück

557.248

Vis à tête fraisée M5x20
acier zingué, surface acier Inox,
empreinte Torx T20, formant le
taraudage

UV = 100 pièces

557.248

Countersunk screw M5x20
galvanised steel, stainless steel
surface, empreinte Torx T20,
self-tapping

PU = 100 pieces



451.093

Rahmendübel

für Beton/Ziegelvollstein/
Hochlochziegel, Torx-Angriff,
Länge 140 mm, Einbau mit
Torx-Klinge 499.005

VE = 50 Stück

451.093

Goujon d'ancrage

pour béton/briques pleines,
empreinte Torx, longueur
140 mm, fixation avec lame
Torx 499.005

UV = 50 pièces

451.093

Anchor bolt

for concrete/solid clay brick,
Torx-set recess head, length
140 mm, insert with Torx-set
blade 499.005

PU = 50 pieces



451.094

Rahmendübel

für Beton/Ziegelvollstein/
Hochlochziegel, Torx-Angriff,
Länge 160 mm, Einbau mit
Torx-Klinge 499.005

VE = 50 Stück

451.094

Goujon d'ancrage

pour béton/briques pleines,
empreinte Torx, longueur
160 mm, fixation avec lame
Torx 499.005

UV = 50 pièces

451.094

Anchor bolt

for concrete/solid clay brick,
Torx-set recess head, length
160 mm, insert with Torx-set
blade 499.005

PU = 50 pieces



555.297

Blindnietmutter

M5, Stahl verzinkt und
gelbchromatiert, zur
Befestigung der Beschläge

VE = 100 Stück

555.297

Ecrou aveugle

M5, acier zingué et
chromatée jaune, pour
fixation des ferrures

UV = 100 pièces

555.297

Blind rivet

M5, steel galvanised and
yellow chromated,
for fixing fittings

PU = 100 pieces

Ausgeführte Objekte
Objets réalisés
Completed projects

Jansen-Economy 50 Fenster
Jansen-Economy 50 fenêtres
Jansen-Economy 50 windows

Historisches Museum, Casa padellás, Barcelona/ES (Architekt: Josep Llinás, Barcelona/ES)



Standard-Fensterbeschlag

- Einhandbeschlag für Dreh-, Drehkipp-, Stulp- und Kippfenster
- Fensterbeschlag mit Pilzkopfverriegelung für erhöhte Einbruch-Sicherheit
- Anpressdruck verstellbar
- Flügel seitlich und in der Höhe regulierbar
- Keine Ausnehmungen für Bandteile erforderlich
- Rationeller Einbau dank praktischer Verarbeitung-Hilfsmitteln
- optional Mehrfachspaltlüftung
- optional Zuschlagsicherung
- Korrosionsbeständigkeit nach EN ISO 9227-NS Klasse 5 nach EN 1670
- Öffnungswinkel bis zu 180°

Ferrure de fenêtre Standard

- Ferrure une main pour fenêtres à la française, oscillo-battantes, pour fenêtres à deux vantaux et à soufflet
- Ferrure de fenêtre avec verrouillage champignon pour une meilleure sécurité anti-effraction
- Pression d'appui réglable
- Vantaux réglables sur le côté et en hauteur
- Aucun évidement nécessaire pour les éléments de paumelle
- Montage rationnel grâce aux outils d'usinage pratiques
- en option limiteur d'aération multiple
- en option sécurité fermeture brusque
- Résistance à la corrosion selon EN ISO 9227-NS classe 5 selon EN 1670
- Angle d'ouverture jusqu'à 180°

Standard window fitting

- Single-handed fitting for tilt, turn/tilt, double sash and bottom-hung window
- Window fitting with mushroom closure for enhanced anti-burglar security
- Contact pressure adjustable
- Sash can be regulated on the side and vertically
- No recesses necessary for hinge parts
- Efficient installation thanks to practical assembly tools
- Optional multi-point ventilation
- Optional anti-slam fitting
- Corrosion resistance in accordance with EN ISO 9227-NS Class 5 in accordance with EN 1670
- Opening angle up to 180°



Folgende technische Rahmenbedingungen müssen beachtet werden:

Allgemein:

Max. Gewicht:	bis 150 kg
Max. Fläche:	3.0 m ²
Max. Seitenverhältnis FFB/FFH:	≤ 2
G-Mass min.:	288 mm

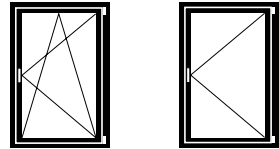

Flügelgröße Drehkipp- und Drehfenster:

Max.	FFH = 2300 mm
	FFB = 1475 mm
Min.	FFH = 575 mm
	FFB = 370 mm

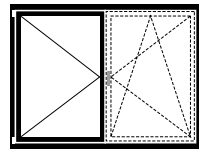

Flügelgröße Stulp-Fenster:

Max.	FFH = 2300 mm
	SF-FB = 1475 mm
	Stulpflügel-Getriebe:
Min.	FFH = 575 mm
	SF-FB = 370 mm

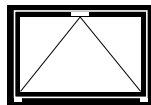

Flügelgröße Kipp-Fenster:

Max.	FFH = 2300 mm
	FFB = 2300 mm
Min.	FFH = 370 mm
	FFB = 575 mm
Max. Gewicht:	120 kg (3 Bänder)
	80 kg (2 Bänder)

Bei FFB/FFH ≤ 500 mm Flügelrahmen um 1 mm im Minus zuschneiden!

Auf Anfrage FFH ab 375 mm

* Gilt nicht bei Kippfenstern

Les conditions cadres techniques suivantes doivent être observées:

Généralités:

Poids max.:	jusqu'à 150 kg
Surface max.:	3.0 m ²
Rapport latéral max. largeur/hauteur FFB/FFH:	≤ 2
Mesure G min.:	288 mm

Grandeur du vantail fenêtre oscillo-battante et à la française:

Max.	FFH = 2300 mm
	FFB = 1475 mm
Min.	FFH = 575 mm
	FFB = 370 mm

Grandeur du vantail fenêtre à deux vantaux:

Max.	FFH = 2300 mm
	SF-FB = 1475 mm
	Mécanisme de vantail semi-fixe:
Min.	FFH = 575 mm
	SF-FB = 370 mm

Grandeur du vantail fenêtre à soufflet:

Max.	FFH = 2300 mm
	FFB = 2300 mm
Min.	FFH = 370 mm
	FFB = 575 mm
Poids max.:	120 kg (3 paumelles)
	80 kg (2 paumelles)

Si FFB/FFH ≤ 500 mm, le cadre de vantail doit être coupé d'un millimètre de moins que la longueur théorique!

Sur demande FFH dès 375 mm

* Ne s'applique pas aux fenêtres à soufflet

The following technical limiting conditions must be duly considered:

General:

Max. weight:	to 150 kg
Max. surface:	3.0 m ²
Max. ratio width/height FFB/FFH:	≤ 2
G-measurement min.:	288 mm

Size of sash turn/tilt and side-hung windows:

Max.	FFH = 2300 mm
	FFB = 1475 mm
Min.	FFH = 575 mm
	FFB = 370 mm

Size of sash double-sash window:

Max.	FFH = 2300 mm
	SF-FB = 1475 mm
	Double-sash operating mechanism:
Min.	FFH = 575 mm
	SF-FB = 370 mm

Size of sash bottom-hung window:

Max.	FFH = 2300 mm
	FFB = 2300 mm
Min.	FFH = 370 mm
	FFB = 575 mm
Max. weight:	120 kg (3 hinges)
	80 kg (2 hinges)

If FFB/FFH ≤ 500 mm, cut the sash frame to 1 mm less than the nominal length!

On demand FFH from 375 mm

* Does not apply to bottom-hung windows

Max. Gewicht für Dreh- und Drehkipp-Fenster

Poids maximal pour les fenêtres à la française et oscillo-battantes

Max. weight for side-hung and turn/tilt windows

Hinweise zum Gebrauch

Der für den Einsatz der Jansen-Beschläge zulässige Anwendungsbereich ist in den Anwendungsdiagrammen grau hinterlegt. Es gilt jedoch nicht die gesamte grau hinterlegte Fläche, sondern immer nur diejenige Teilfläche, die sich links neben der Kurve des entsprechenden Flügelgewichts FG befindet.

Zu überprüfen ist

- Befinden sich die Fensterdimensionen im grau hinterlegten Bereich?
- Befindet der sich zu ermittelnde Schnittpunkt links neben der Begrenzungskurve des Flügelgewichts?

Abkürzungen:

FFB Flügelalzbreite (mm)
 FFH Flügelalzhöhe (mm)
 FG Flügelgewicht (kg/m²)

Remarques concernant l'utilisation

La plage d'utilisation autorisée pour les ferrures Jansen est indiquée en gris dans les diagrammes d'application. Cependant, ce n'est pas l'ensemble de la surface grisée qui est valable, mais seulement la partie de la surface se trouvant à gauche de la courbe de poids du vantail (FG) correspondant.

A vérifier

- Les dimensions de la fenêtre se trouvent-elles dans la plage grisée ?
- Le point de coupe à déterminer se trouve-t-il à gauche de la courbe limite de poids du vantail ?

Abréviations:

FFB Largeur de feuillure du vantail (mm)
 FFH Hauteur de feuillure du vantail (mm)
 FG Poids du vantail (kg/m²)

Usage information

The scope of application permitted for the use of Jansen fittings is highlighted in grey in the application diagrams. However, this does not apply to the entire area that is highlighted in grey, but only to the partial area that is found to the left of the curve for the corresponding sash weight FG.

The following need to be checked

- Are the window dimensions in the area highlighted in grey?
- Is the intersection point to be calculated located on the left of the curve for the corresponding sash weight?

Abbreviations:

FFB Sash rebate width (mm)
 FFH Sash rebate height (mm)
 FG Sash weight (kg/m²)

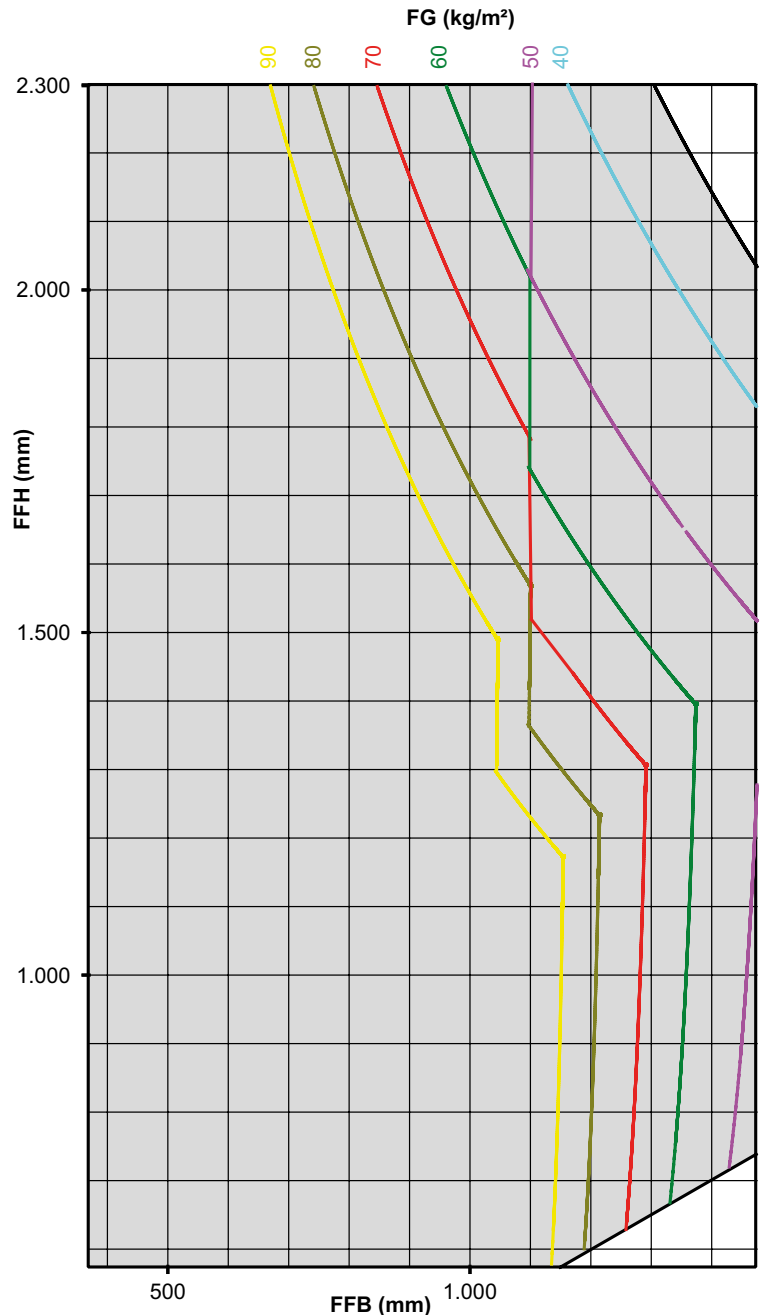

Sondergeometrien siehe Seite 90
Abweichende Größen auf Anfrage

Géométrie spéciale voir page 90
Tailles divergentes sur demande

Special geometry see page 90
Different sizes on request

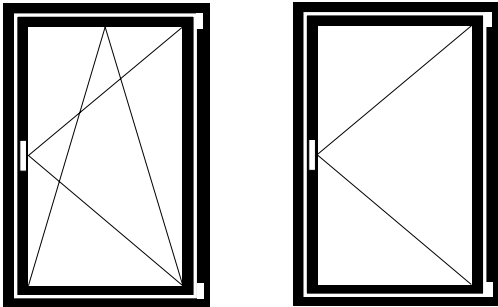

Drehkipp- und Drehbeschlag

Ferrure oscillo-battante et à la française

Turn/tilt and side-hung fitting

Bestellschema

Tableau de commande

Order chart

1. FFH, FFB, G-Mass auswählen und Getriebetyp bestimmen

1. Choisir FFH, FFB, la mesure G et déterminer le type de crémonne

1. Select the FFH, FFB and G dimension and determine the type of gearbox

2. Beschlagnummer anhand von Getriebetyp, FFH, FFB und Öffnungsrichtung auswählen

2. Sélectionner le numéro de la ferrure à l'aide du type de crémonne, de la FFH, de la FFB et de la direction d'ouverture

2. Select the fittings number using the type of gearbox, FFH, FFB and opening direction

3. Beim Drehfenster zusätzlich zum Drehkippbeschlag Anschlagplatte 599.400 bestellen

3. Commander une plaque-butée 599.400 en plus de la ferrure oscillo-battante pour l'ouvrant à la française

3. For side-hung sash, order stop plate 599.400 in addition to the turn/tilt fitting

4. Befestigungsmaterial auswählen

4. Définir le matériel de fixation

4. Select fixing material

5. Fenstergriff auswählen

5. Choisir la poignée

5. Select handle

6. Zusätzliche Beschläge auswählen

6. Choisir des ferrures supplémentaires

6. Select additional fittings

FFH = Flügelalzhöhe
FFB = Flügelalzbreite

FFH = Hauteur de feuillure du vantail
FFB = Largeur de feuillure du vantail

FFH = Sash rebate height
FFB = Sash rebate width

1. FFH, FFH, G-Mass
 auswählen und Getriebetyp
 bestimmen

1. Choisir FFH, FFH,
 la mesure G et déterminer
 le type de crémonne

1. Select the FFH, FFH and
 G dimension and determine
 the type of gearbox

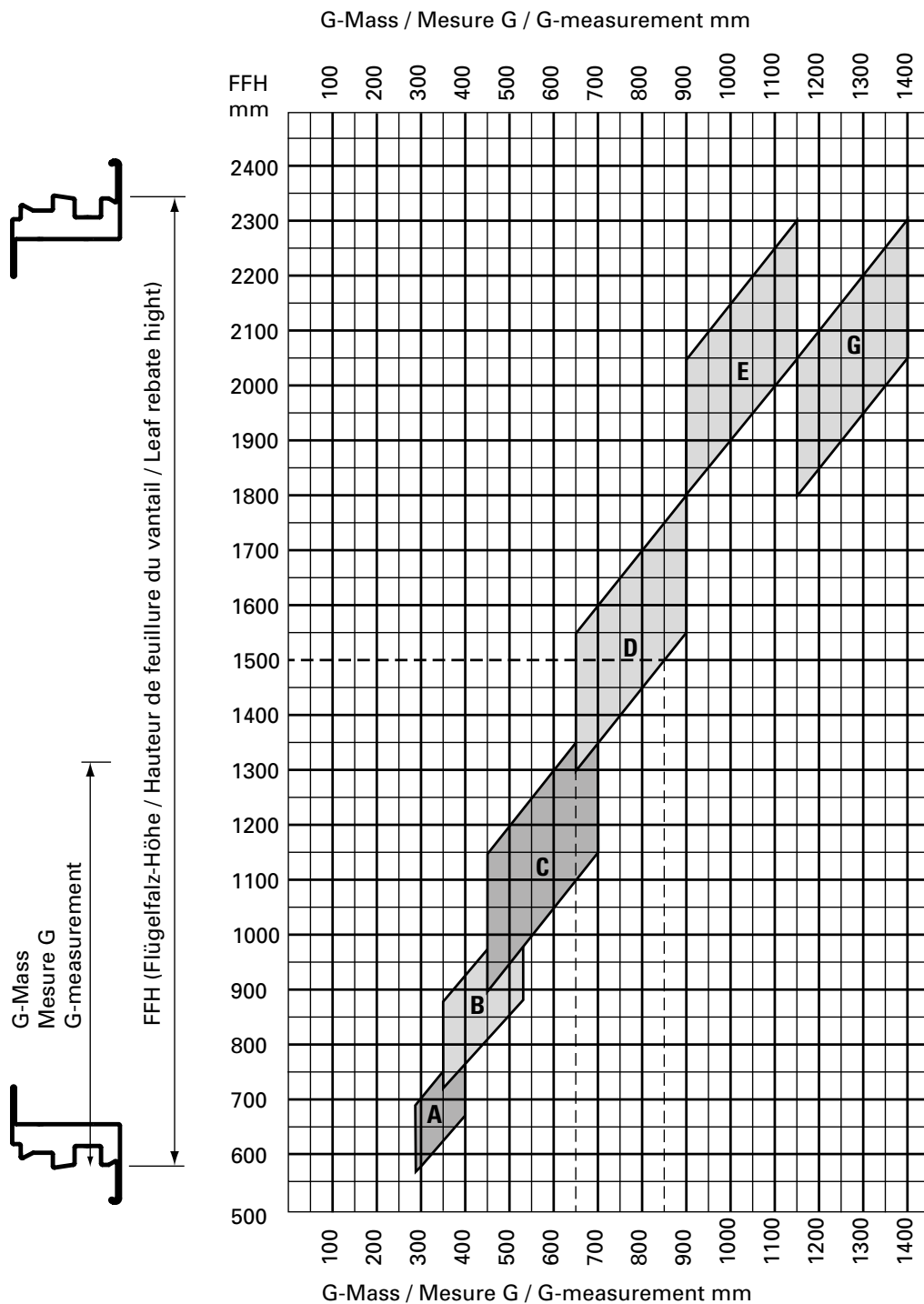

Beispiel:
 FFH 1500 mm
 G-Mass
 von 650 mm
 bis 850 mm

Example:
 FFH 1500 mm
 Mesure G de
 650 mm à 850 mm

Example:
 FFH 1500 mm
 G measurement from
 650 mm to 850 mm

- A Einbau Fehlschalt-
sicherung nicht möglich
- A Montage anti-fausse
manoeuvre pas possible
- A Installation fool-proof
mechanism not possible

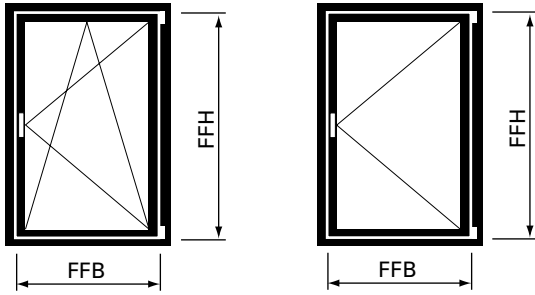

2. Beschlagnummer anhand von Getriebetyp, FFH, FFB und Öffnungsrichtung auswählen

2. Sélectionner le numéro de la ferrure à l'aide du type de crémonne, de la FFH, de la FFB et de la direction d'ouverture

2. Select the fittings number using the type of gearbox, FFH, FFB and opening direction

Getriebetyp gemäss Diagramm Seite 57 Type de crémonne selon diagramme page 57 Type of gearbox according to diagram page 57	Flügelalzhöhe Hauteur de feuillure du vantail Sash rebate height FFH	Flügelalzbreite Largeur de feuillure du vantail Sash rebate width FFB				
		370 - 599 mm	600 - 775 mm	776 - 1025 mm	1026 - 1250 mm	1251 - 1475 mm
Typ A	575 - 800 mm	560.00x	560.01x	560.02x	560.03x	560.04x
Typ B	711 - 1050 mm	560.05x	560.06x	560.07x	560.08x	560.09x
Typ C	901 - 1400 mm	560.10x	560.11x	560.12x	560.13x	560.14x
Typ D	1301 - 1800 mm	560.15x	560.16x	560.17x	560.18x	560.19x
Typ E	1801 - 2300 mm	560.20x	560.21x	560.22x	560.23x	560.24x
Typ G	1801 - 2300 mm	560.25x	560.26x	560.27x	560.28x	560.29x

x = 1 = Drehkipp- und Drehbeschlag linksöffnend
x = 2 = Drehkipp- und Drehbeschlag rechtsöffnend

x = 1 = Ferrure oscillo-battante et à la française ouvrant à gauche
x = 2 = Ferrure oscillo-battante et à la française ouvrant à droite

x = 1 = Turn/tilt and side-hung fitting lefthand
x = 2 = Turn/tilt and side-hung fitting righthand

Maximalwerte von Seite 54 beachten

Tenir compte des valeurs maximales du page 54

Note the maximum values (page 54)

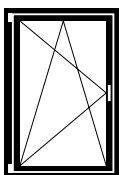

linksöffnend
ouvrant à gauche
lefthand

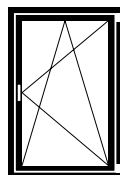

rechtsöffnend
ouvrant à droite
righthand

**3. Beim Drehfenster
zusätzlich zum
Drehkippbeschlag
Anschlagplatte 599.400
bestellen**

**3. Commander une plaque-
butée 599.400 en plus de
la ferrure oscillo-battante
pour l'ouvrant à la française**

**3. For side-hung sash,
order stop plate 599.400 in
addition to the turn/tilt
fitting**

**4. Befestigungsmaterial
auswählen**

**4. Choisir le matériel de
fixation**

4. Select fixing material

Schraubenbedarf

Ungefähre Anzahl Schrauben
pro Flügel:

557.045 ca. 65 Schrauben

557.046 ca. 10 Schrauben

Besoins en vis

Nombre approximatif de vis par
vantail:

557.045 env. 65 vis

557.046 env. 10 vis

Screws required

Approximate number of screws
per sash:

557.045 approx. 65 screws

557.046 approx. 10 screws

5. Fenstergriffe auswählen

siehe Seite 42

5. Choisir la poignée

voir page 42

5. Select handle

see page 42

**6. Zusätzliche Beschläge
auswählen**

ab Seite 43

**6. Choisir des ferrures
supplémentaires**

à partir de page 43

6. Select additional fittings

from page 43

FFH = Flügelfalzhöhe
FFB = Flügelfalzbreite

FFH = Hauteur de feuillure
du vantail
FFB = Largeur de feuillure
du vantail

FFH = Sash rebate height
FFB = Sash rebate width

Legende Dreh- und
 Drehkippbeschlag Standard

Légende ferrure oscillo-battante
 et à la française Standard

Key to Standard turn/tilt and
 side-hung fitting

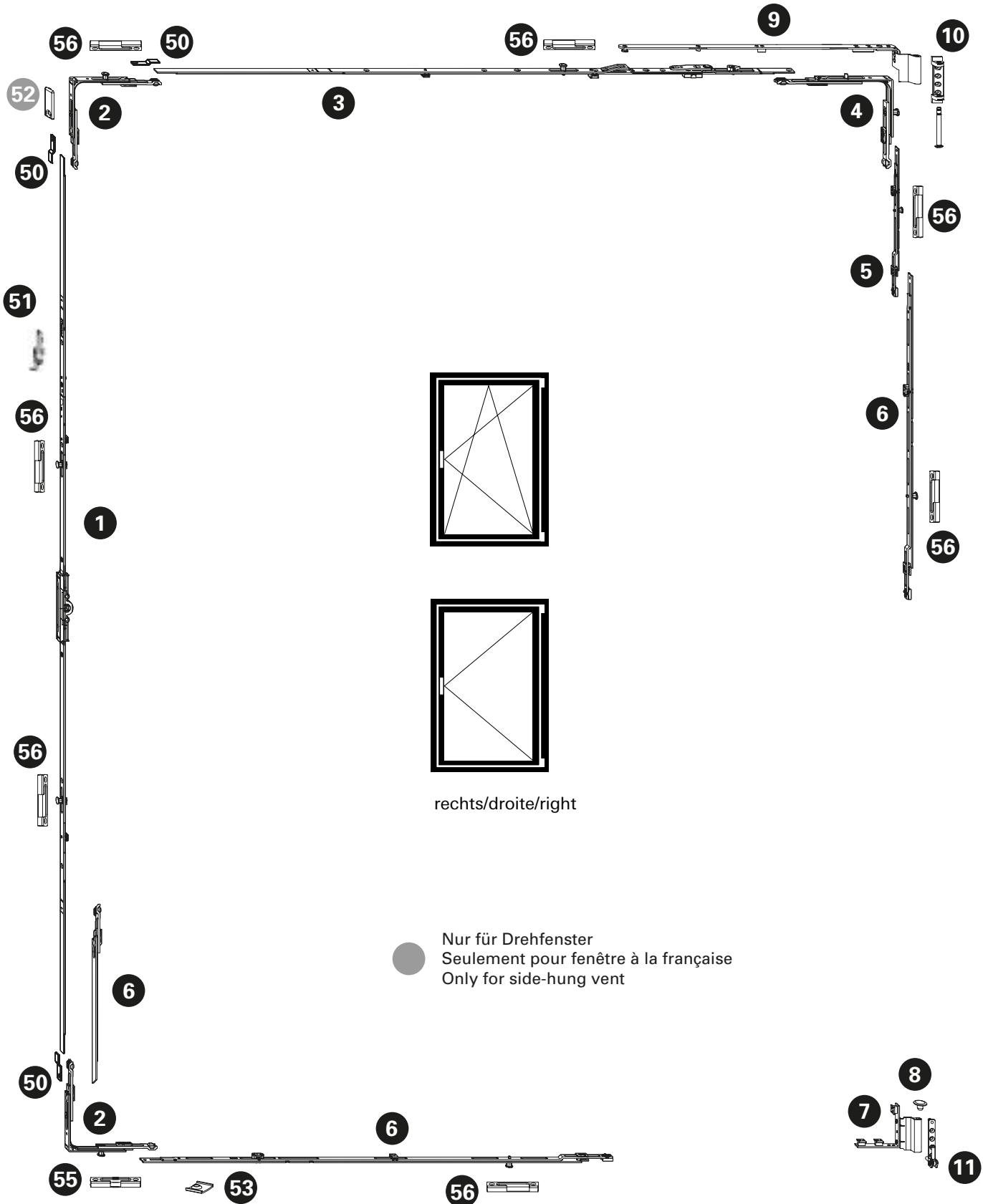

Drehkipp- und Drehbeschlag
Ferrure oscillo-battante et à la française
Turn/tilt and side-hung fitting

Jansen-Economy 50 Fenster
Jansen-Economy 50 fenêtres
Jansen-Economy 50 windows

Pos.	Beschrieb Description Description	Typ Type Type	Kennzeichnung Désignation Designation	Einsatz Utilisable Suitable	Bohrlehre Gabarit de perçage Drilling jig	Artikel-Nr No d'article Part no.
1	Getriebschiene Crmone de tringle Mechanism rod	A B C D E G	GAM.800.D.7,5 GAM.1050-1.D.7,5 GAM.1400-1.D.7,5 GAM.1800-2.D.7,5 GAM.2300-3.D.7,5 GAM.1800-2.D.7,5	FFH 600 - 800 FFH 711 - 1050 FFH 901 - 1400 FFH 1301 - 1800 FFH 1801 - 2300 FFH 1801 - 2300	499.451 G.A G.B G.C G.D G.E G.D	599.407 599.408 599.409 599.410 599.411 599.410
2	Eckumlenkung Renvoi d'angle Corner guide		E1		499.456 E	599.402
3	Oberschiene Tringle supérieure Top rod		OS1.600 OS2.800 OS2.1025-1 OS2.1250-1 OS2.1475-1	FFB 370 - 600 FFB 600 - 775 FFB 776 - 1025 FFB 1026 - 1250 FFB 1251 - 1475	499.454 O.A O.B O.C O.D O.E	599.434 599.435 599.436 599.437 599.438
4	Eckumlenkung Renvoi d'angle Corner guide		E2 E3		499.456 E E	599.403 599.404
5	Mittenverriegelung Verrouillage central Central lock		MK.PA.250-1		499.453 M.B	599.417
6	Mittenverriegelung Verrouillage central Central lock	D E/G G A,B,C,D,E,G	MK.250-1 MK.750-1 MK.500-0 MK.750-1	FFH 1301 - 1800 FFH 1801 - 2300 FFH 1801 - 2300 ab/dès/from FFB 1251	499.453 M.A M.D M.C M.D	599.413 599.416 599.414 599.416
7	Flügelager Fiche d'angle du vantail Sash hinge part		FWSB 18-9 J LS SL links/à gauche/left FWSB 18-9 J RS SL rechts/à droite/right		499.456 F F	599.429 599.430
8	Flügelagerstopfen Bouchon Sash bearing stoppers		FWV SL			599.433
9	Schere Compas Stay		SK.1.18-9.LS SK.1.18-9.RS SK.2.18-9.LS SK.2.18-9.RS	links/à gauche/left rechts/à droite/right links/à gauche/left rechts/à droite/right		599.439 599.440 599.441 599.442
10	Scherenlager Charnière supérieure du ciseaux Scissor hinge part		SL.K.3-6.130		499.571 E	599.443
11	Ecklager Charnière inférieure d'angle Corner hinge part		ESV 6-3-10 SL		499.571 E	599.428
12	Unterlage Ecklager (nicht notwendig) Cale charnière d'angle (pas nécessaire) Support for corner pivot (not necessary)					599.533
50	Stulpplatte / Plaque / Connecting piece	ER J SL			599.425	
51	Fehlschaltssicherung Anti-fausse manoeuvre Fool-proof mechanism		FSA			599.406
52	Anschlagplatte/Plaque-butée/Stop plate	AWDR				599.400
53	Auflauf / Appui / Lock staple					599.479
55	Kippschliessblech Gâche oscillo-battante Tilt striking plate		SBK.S.9-18.J		499.459 S.A	599.484
56	Sicherheitsschliessblech Gâche de sécurité Security strike plate		SBS.S.9-18.J.LS SBS.S.9-18.J.RS	links/à gauche/left rechts/à droite/right	499.459 S.A / S.B	599.482 599.483
60	Schraube / Vis / Screw	M4x20				557.045
61	Schraube / Vis / Screw	M4x12				557.046
63	Beschlagsunterlage / Cale / Mechanism support					557.050

Ausgeführte Objekte
Objets réalisés
Completed projects

Jansen-Economy 50 Fenster
Jansen-Economy 50 fenêtres
Jansen-Economy 50 windows

JC Decaux, Madrid/ES (Architekt: Carlos Ferrater, Barcelona/ES)



Bestellschema Stulp-Beschlag (Standflügel)

Tableau de commande ferrure pour fenêtre à deux vantaux (vantaill semi-fixe)

Order chart fitting for double sash window (secondary sash)

Jansen-Economy 50 Fenster

Jansen-Economy 50 fenêtres

Jansen-Economy 50 windows

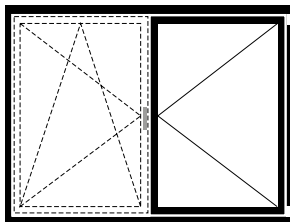
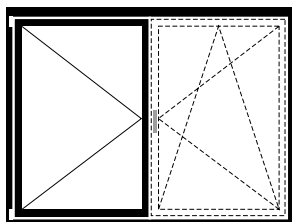

Stulp-Beschlag
(Standflügel)

Ferrure pour fenêtre
à deux vantaux
(Vantaill semi-fixe)

Fitting for
double-sash window
(Secondary sash)

Bestellschema

Tableau de commande

Order chart

1. Beschlagnummer anhand von
Getriebetyp, FFH, SF-FB und
Öffnungsrichtung auswählen

1. Sélectionner le numéro de la
ferrure à l'aide du type de
crémone, de la FFH, de la SF-FB
et de la direction d'ouverture

1. Select the fittings number
using the type of gearbox,
FFH, SF-FB
and opening direction

2. Befestigungsmaterial
auswählen

2. Définir le matériel de fixation

2. Select fixing material

3. Zusätzliche Beschläge
auswählen

3. Choisir des ferrures
supplémentaires

3. Select additional fittings

FFH = Flügelalzhöhe
SF-FB = Standflügel-Falzbreite

FFH = Hauteur de feuillure
du vantaill
SF-FB = Largeur de feuillure du
vantaill semi-fixe

FFH = Sash rebate height
SF-FB = Rebate width of
secondary sash

Stulp-Beschlag (Standflügel)

Ferrure pour fenêtre à deux vantaux (vantaïl semi-fixe)

Fitting for double sash window (secondary sash)

Jansen-Economy 50 Fenster

Jansen-Economy 50 fenêtres

Jansen-Economy 50 windows

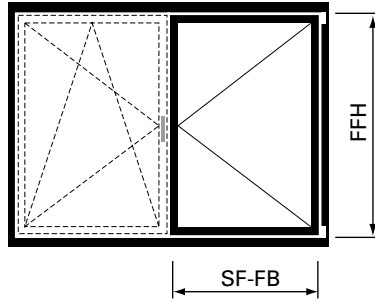
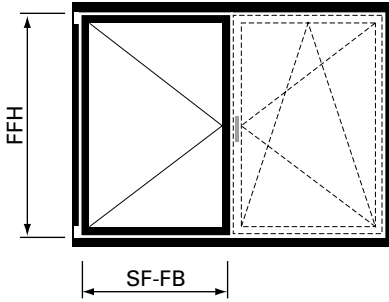

1. Beschlagnummer anhand von Getriebetyp, FFH, SF-FB und Öffnungsrichtung auswählen

1. Sélectionner le numéro de la ferrure à l'aide du type de crémonne, de la FFH, de la SF-FB et de la direction d'ouverture

1. Select the fittings number using the type of gearbox, FFH, SF-FB and opening direction

Getriebetyp gemäss Diagramm Seite 57 Type de crémonne selon diagramme page 57 Type of gearbox according to diagram page 57	Flügelfalzhöhe Hauteur de feuillure du vantaïl Sash rebate height FFH	Flügelfalzbreite Largeur de feuillure du vantaïl Sash rebate width SF-FB	
		370 - 1250 mm	1251 - 1475 mm
Typ A	600 - 800 mm	560.00x	
Typ B	801 - 1050 mm	560.05x	560.09x
Typ C	901 - 1400 mm	560.10x	560.14x
Typ D	1301 - 1800 mm	560.15x	560.19x
Typ E	1801 - 2300 mm	560.20x	560.24x
Typ G	1801 - 2300 mm	560.25x	560.29x

x = 3 = Stulpbeschlag linksöffnend
4 = Stulpbeschlag rechtsöffnend

Maximalwerte von Seite 54 beachten

x = 3 = Ferrure pour fenêtre à deux vantaux ouvrant à gauche
4 = Ferrure pour fenêtre à deux vantaux ouvrant à droite

Tenir compte des valeurs maximales du page 54

x = 3 = Fitting for double-sash window lefthand
4 = Fitting for double-sash window righthand

Note the maximum values (page 54)

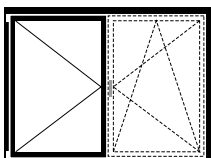

linksöffnend
ouvrant à gauche
lefthand

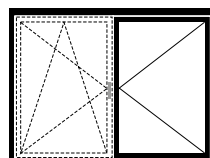

rechtsöffnend
ouvrant à droite
righthand

Stulp-Beschlag (Standflügel)**Ferrure pour fenêtre à deux vantaux (vantail semi-fixe)****Fitting for double sash window (secondary sash)**

Jansen-Economy 50 Fenster

Jansen-Economy 50 fenêtres

Jansen-Economy 50 windows

2. Befestigungsmaterial auswählen**Schraubenbedarf**

Ungefähre Anzahl Schrauben pro Flügel:

557.045 ca. 60 Schrauben**557.046** ca. 10 Schrauben**2. Choisir le matériel de fixation****Besoins en vis**

Nombre approximatif de vis par vantail:

557.045 env. 60 vis**557.046** env. 10 vis**2. Select fixing material****Screws required**

Approximate number of screws per sash:

557.045 approx. 60 screws**557.046** approx. 10 screws**3. Zusätzliche Beschläge auswählen**

ab Seite 43

3. Choisir des ferrures supplémentaires

à partir de page 43

3. Select additional fittings

from page 43

FFH = Flügelfalzhöhe
SF-FB = Standflügel-Falzbreite**FFH** = Hauteur de feuillure du vantail
SF-FB = Largeur de feuillure du vantail semi-fixe**FFH** = Sash rebate height
SF-FB = Rebate width of secondary sash

Stulp-Beschlag (Standflügel)

Ferrure pour fenêtre à deux vantaux (vantail semi-fixe)

Fitting for double sash window (secondary sash)

Jansen-Economy 50 Fenster

Jansen-Economy 50 fenêtres

Jansen-Economy 50 windows

Legende Stulpbeschlag Standard

Légende ferrure pour fenêtre à deux vantaux Standard

Key to Standard fitting for double-sash window

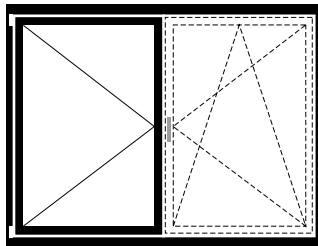
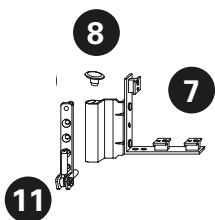
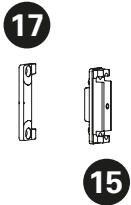
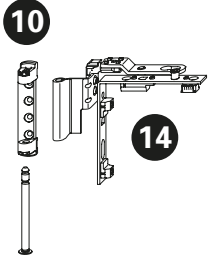

links/gauche/left

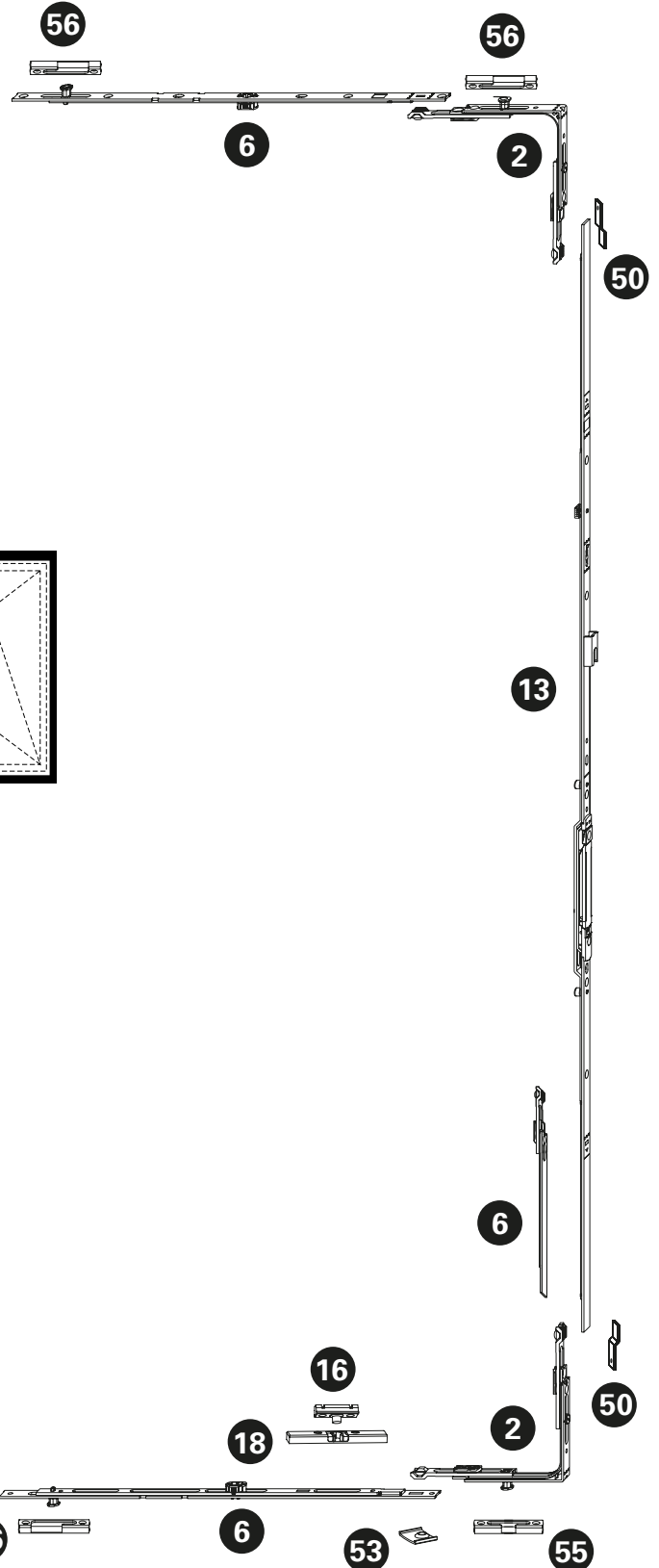

Stulp-Beschlag (Standflügel)**Ferrure pour fenêtre à deux vantaux (vantail semi-fixe)****Fitting for double sash window (secondary sash)**

Jansen-Economy 50 Fenster

Jansen-Economy 50 fenêtres

Jansen-Economy 50 windows

Pos.	Beschrieb Description Description	Typ Type Type	Kennzeichnung Désignation Designation	Einsatz Utilisable Suitable	Bohrlehre Gabarit de perçage Drilling jig	Artikel-Nr No d'article Part no.
2	EckmLenkung Renvoi d'angle Corner guide		E1		499.456 E	599.402
6	Mittenverriegelung Verrouillage central Central lock	G A,B,C,D,E,G	MK.500-0 MK.750-1	ab/dès/from FFH 1801 ab/dès/from SF-FB 1251	499.453 M.C M.D	599.414 599.416
7	Flügelager Fiche d'angle du vantail Sash hinge part		FWSB 18-9 J LS SL FWSB 18-9 J RS SL	links/à gauche/left rechts/à droite/right	499.456 F F	599.429 599.430
8	Flügelagerstopfen Bouchon Sash bearing stoppers		FWV SL			599.433
10	Scherenlager Charnière supérieure du ciseaux Scissor hinge part		SL.K.3-6.130		499.571 E	599.443
11	Ecklager Charnière inférieure d'angle Corner hinge part		ESV 6-3-10 SL		499.571 E	599.428
12	Unterlage Ecklager (nicht notwendig) Cale charnière d'angle (pas nécessaire) Support for corner pivot (not necessary)			599.533		
13	Stulpgetriebe Crémone de vantail semi-fixe Double-sash gearbox	B C D E G	GASM.1050-1.E3 GASM.1400-1 GASM.1800-2 GASM.2300-3 GASM.1800-2	FFH 801 - 1050 FFH 901 - 1400 FFH 1301 - 1800 FFH 1801 - 2300 FFH 1801 - 2300	499.452 S.B S.C S.D S.E S.D	599.421 599.422 599.423 599.424 599.423
14	Drehlager Compas Pivot hinge		DL.K.ET.18-9-LS DL.K.ET.18-9-RS	links/à gauche/left rechts/à droite/right	499.019 D D	599.562 599.563
15	Zwangsverriegelung Verrouillage forcé Security locking system		ZV-FT SL	ab/dès/from FFH 901	499.458 Z.A	599.445
16	Schnäpperbolzen Goujon d'encliquetage Bolt for spring-loaded catch		BK-FC SL	bis FFH 880 jusqu'à FFH 880 up to FFH 880	499.458 B.A	599.419
17	Schliesblech Gâche Strike plate		ZV-RT.H.9-20.AGR	ab/dès/from FFH 901	499.462 Z.A	599.444
18	Balkontürschnäpper Loqueteau pour porte de balcon Balcony door catch		BK-SL	bis FFH 880 jusqu'à FFH 880 up to FFH 880	499.462 B.C	599.401
50	Stulpplatte Plaque Connecting piece		ER J SL			599.425
53	Auflauf Appui Lock staple					599.479
55	Kippschliesblech Gâche oscillo-battante Tilt striking plate		SBK.S.9-18.J		499.459 S.A	599.484
56	Sicherheitsschliesblech Gâche de sécurité Security strike plate		SBS.S.9-18.J.LS SBS.S.9-18.J.RS	links/à gauche/left rechts/à droite/right	499.459 S.A / S.B	599.482 599.483
60	Schraube / Vis / Screw M4x20					557.045
61	Schraube / Vis / Screw M4x12					557.046
63	Beschlagsunterlage / Cale / Mechanism support					557.050

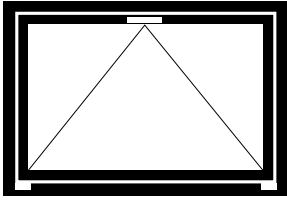

Kippbeschlag

Ferrure à soufflet

Bottom-hung fitting

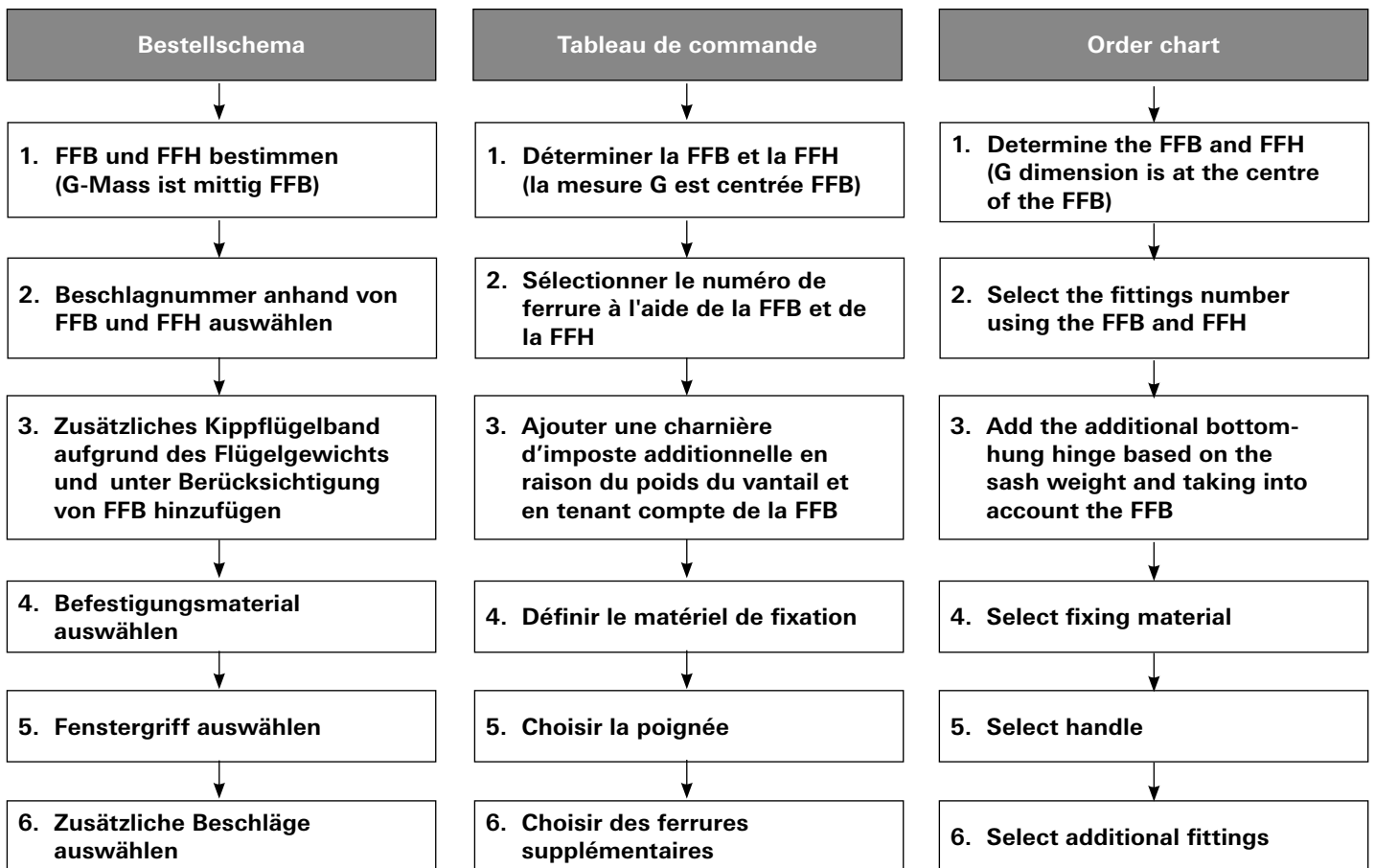

FFH = Flügelalzhöhe
 FFB = Flügelalzbreite

FFH = Hauteur de feuillure du vantail
 FFB = Largeur de feuillure du vantail

FFH = Sash rebate height
 FFB = Sash rebate width

1. FFB und FFH bestimmen

1. Déterminer la FFB et la FFH

1. Determine the FFB and FFH

FFB
 mm

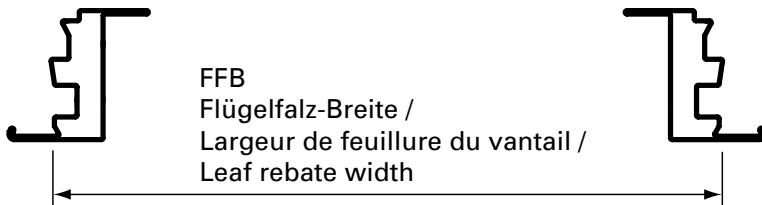
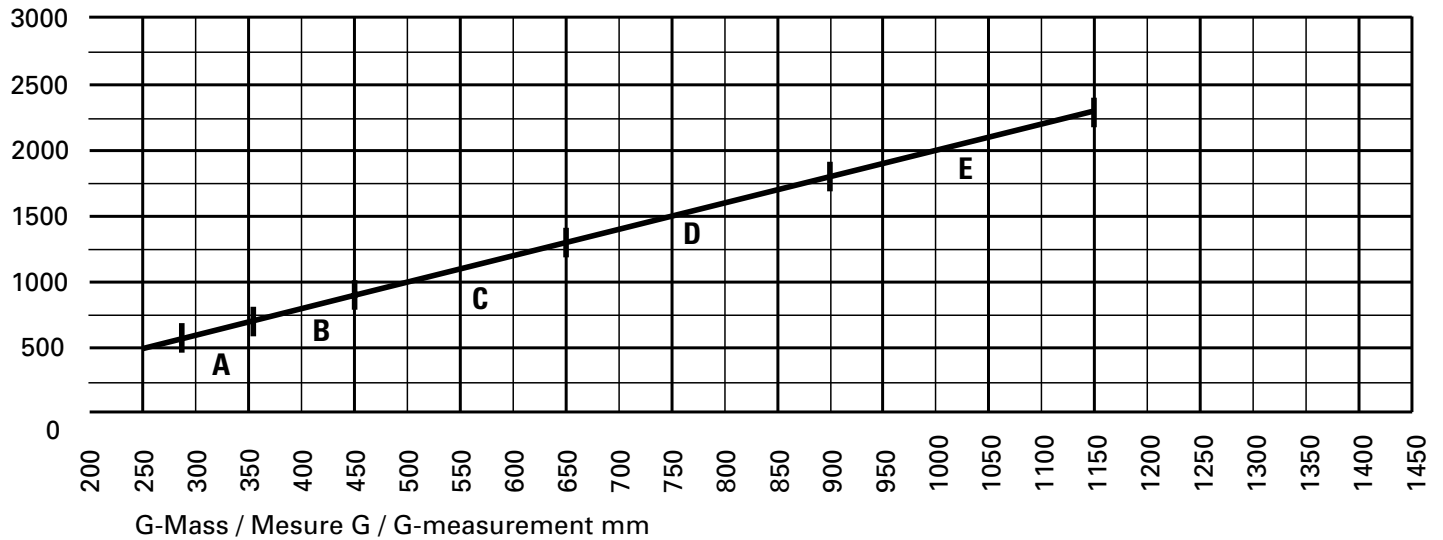

G-Mass bei Kippflügel immer mittig wählen.

Beispiel:
 FFB 1500 mm
 G-Mass 750 mm

Toujours choisir la mesure G centrée pour le vantail à soufflet.

Exemple:
 FFB 1500 mm
 Mesure G 750 mm

For the G measurement of bottom-hung sash, always select the value in the middle

Example:
 FFB 1500 mm
 G measurement 750 mm

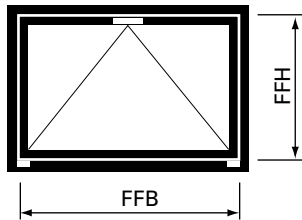

2. Beschlagnummer anhand von FFB und FFH auswählen

2. Sélectionner le numéro de ferrure à l'aide de la FFB et de la FFH

2. Select the fittings number using the FFB and FFH

Getriebetyp gemäss Diagramm Seite 57 Type de crémonne selon diagramme page 57 Type of gearbox according to diagram page 57	Flügelalzbreite Largeur de feuillure du vantail Sash rebate width FFB	Flügelalzhöhe Hauteur de feuillure du vantail Sash rebate height FFH		
		370 - 1300 mm	1301 - 1800 mm	1801 - 2300 mm
Typ A	600 - 710 mm	560.005	560.065	
Typ B	711 - 900 mm	560.015	560.075	560.135
Typ C	901 - 1300 mm	560.025	560.085	560.145
Typ D	1301 - 1800 mm	560.035	560.095	560.155
Typ E	1801 - 2300 mm	560.045	560.105	

Maximalwerte von Seite 54 beachten

Tenir compte des valeurs maximales du page 54

Note the maximum values (page 54)

3. Zusätzliches Kippflügelband aufgrund des Flügelgewichts für folgende FFB/FFH

3. Ajouter une charnière d'imposte additionnelle en raison du poids du vantail et en tenant compte de la FFB/FFH

3. Add on additional bottom-hung hinge based on the sash weight and taking into account FFB/FFH

	Flügelgewicht Poids du vantail Sash weight	Zusätzliches Kippflügelband Charnière d'imposte additionnelle Additional bottom-hung hinge
FFB = 575 - 1300 mm	> 80 kg	557.216
FFB > 1300 mm		3. Band im Grundbeschlag enthalten Troisième paumelle comprise dans la ferrure de base 3rd hinge included in basic fitting

4. Befestigungsmaterial auswählen

Schraubenbedarf

Ungefähre Anzahl Schrauben pro Flügel:

557.045 ca. 60 Schrauben
557.046 ca. 10 Schrauben
557.048 ca. 2 Schrauben

4. Choisir le matériel de fixation

Besoins en vis

Nombre approximatif de vis par vantail:

557.045 env. 60 vis
557.046 env. 10 vis
557.048 env. 2 vis

4. Select fixing material

Screws required

Approximate number of screws per sash:

557.045 approx. 60 screws
557.046 approx. 10 screws
557.048 approx. 2 screws

5. Fenstergriffe auswählen

siehe Seite 42

5. Choisir la poignée

voir page 42

5. Select handle

see page 42

6. Zusätzliche Beschläge auswählen

ab Seite 43

6. Choisir des ferrures supplémentaires

à partir de page 43

6. Select additional fittings

from page 43

FFH = Flügelfalzhöhe
FFB = Flügelfalzbreite

FFH = Hauteur de feuillure du vantail
FFB = Largeur de feuillure du vantail

FFH = Sash rebate height
FFB = Sash rebate width

Kippbeschlag
Ferrure à soufflet
Bottom-hung fitting

Jansen-Economy 50 Fenster
 Jansen-Economy 50 fenêtres
 Jansen-Economy 50 windows

Legende Kippbeschlag Standard

Légende ferrure à soufflet Standard

Key to Standard bottom-hung window

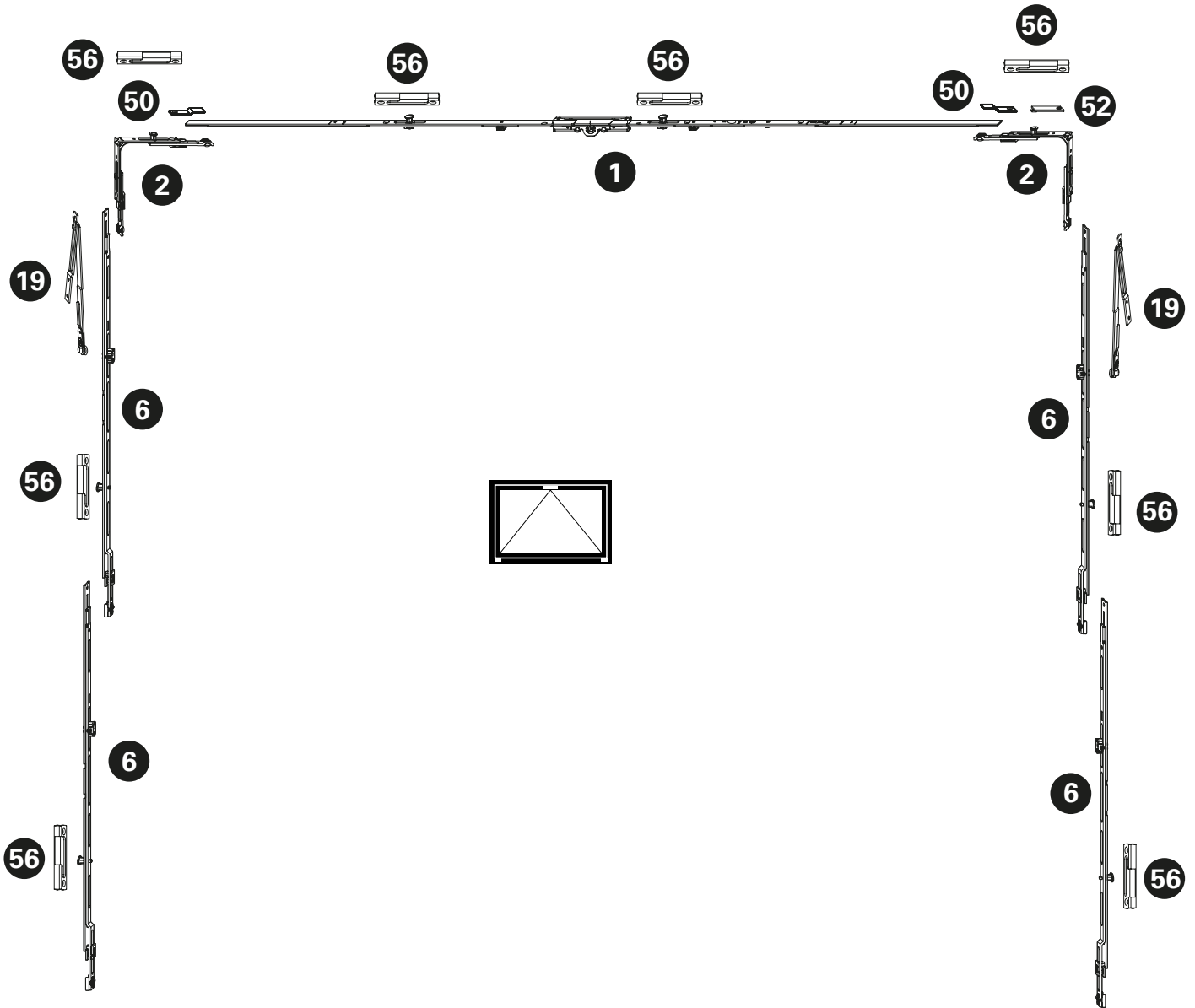

● Zusätzliches Kippband
 Charnière à soufflet complémentaire
 Additional bottom-hung hinge

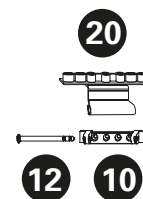
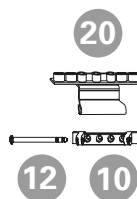
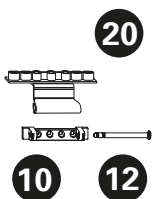

Kippbeschlag
Ferrure à soufflet
Bottom-hung fitting

Jansen-Economy 50 Fenster
Jansen-Economy 50 fenêtres
Jansen-Economy 50 windows

Pos.	Beschrieb Description Description	Typ Type Type	Kennzeichnung Désignation Designation	Einsatz Utilisable Suitable	Bohrlehre Gabarit de perçage Drilling jig	Artikel-Nr No d'article Part no.
1	Getriebebeschienne Crémone de tringle Mechanism rod	A B C D E	GAM.800.D.7,5 GAM.1050-1.D.7,5 GAM.1400-1.D.7,5 GAM.1800-2.D.7,5 GAM.2300-3.D.7,5	FFB 600 - 800 FFB 801 - 1050 FFB 1051 - 1400 FFB 1401 - 1800 FFB 1801 - 2300	499.451 G.A G.B G.C G.D G.E	599.407 599.408 599.409 599.410 599.411
2	Eckumlenkung Renvoi d'angle Corner guide		E1		499.456 E	599.402
6	Mittenverriegelung Verrouillage central Central lock		MK.750-1 MK.750-1	FFH 1301 - 1800 FFH 1801 - 2300	499.453 M.D	599.416 599.416
10	Scherenlager Charnière supérieure du ciseaux Scissor hinge part		SL.K.3-6.130		499.571 E	599.443
12	Unterlage Ecklager Cale charnière d'angle Support for corner pivot					599.533
19	Falzschere Compas d'arrêt Rebate stay		FSR SL	FFH < 1300 mm FFH > 1300 mm	499.462 F.D	557.219 599.405
20	Kippband Paumelle soufflet Tilt hinge		KB.K.18-9	FFB < 1300 mm < 80 kg (2 Stk./pcs.) FFB > 1300 mm > 80 kg (3 Stk./pcs.)	499.458 K.A	599.454
50	Stulpplatte Plaque Connecting piece		ER J SL			599.425
52	Anschlagplatte Plaque butée Stop plate		AWDR SL			599.400
56	Sicherheitsschliesblech Gâche de sécurité Security strike plate		SBS.S.9-18.J.LS	links/à gauche/left	499.459 S.A	599.482
60	Schraube / Vis / Screw M4x20					557.045
61	Schraube / Vis / Screw M4x12					557.046
62	Schraube / Vis / Screw M4x27					557.048
63	Beschlagsunterlage / Cale / Mechanism support					557.050

Ausgeführte Objekte
Objets réalisés
Completed projects

Jansen-Economy 50 Fenster
Jansen-Economy 50 fenêtres
Jansen-Economy 50 windows

De La Warr Pavilion, Bexhill-on-Sea/GB (Architekt: John McAslan & Partners, London/GB)



Verdeckt liegender Fensterbeschlag

- Einhandbeschlag für Dreh-, Drehkipp- und Stulpfenster
- Völlig verdeckt, im Falzbereich liegende Scheren-, Dreh- und Ecklagerungen
- Fensterbeschlag mit Pilzkopfverriegelung für erhöhte Einbruch-Sicherheit
- Anpressdruck verstellbar
- Flügel seitlich und in der Höhe regulierbar
- Keine Ausnehmungen für Bandteile und Dichtungen erforderlich
- Rationeller Einbau dank praktischer Verarbeitung-Hilfsmitteln
- Korrosionsbeständigkeit nach EN ISO 9227-NS Klasse 5 nach EN 1670
- Max. Öffnungswinkel 95° (ohne Drehbegrenzer)

Ferrure de fenêtre non apparente

- Ferrure une main pour fenêtres à la française, oscillo-battantes et pour fenêtres à deux vantaux
- Pivots compas, compas et charnières d'angle non apparents dans la zone de la feuillure
- Ferrure de fenêtre avec verrouillage champignon pour une meilleure sécurité anti-effraction
- Pression d'appui réglable
- Vantaux réglables sur le côté et en hauteur
- Aucun fraisage nécessaire pour les pièces des paumelles et les joints
- Montage rationnel grâce aux outils d'usinage pratiques
- Résistance à la corrosion selon EN ISO 9227-NS classe 5 selon EN 1670
- Angle d'ouverture max. 95° (sans compas de limitation d'ouverture)

Concealed window fitting

- Single-handed fitting for tilt, turn/tilt and double sash window
- Fully concealed, the scissor stay and side-hung and corner hinges are rebate-mounted
- Window fitting with mushroom closure for enhanced anti-burglar security
- Contact pressure adjustable
- Sash can be regulated on the side and vertically
- No recesses required for hinge parts and weatherstrips
- Efficient installation thanks to practical assembly tools
- Corrosion resistance in accordance with EN ISO 9227-NS Class 5 in accordance with EN 1670
- Max. opening angle 95° (without opening limiter)



Technische Daten verdeckt liegender Fensterbeschlag
Données techniques ferrure de fenêtre non apparente
Technical data concealed window fitting

Jansen-Economy 50 Fenster
Jansen-Economy 50 fenêtres
Jansen-Economy 50 windows

Folgende technische Rahmenbedingungen müssen beachtet werden:

Allgemein:

Max. Gewicht: bis 180 kg
Max. Fläche: 3.0 m²
Max. Seitenverhältnis FFB/FFH: ≤ 2:1
Max. Öffnungswinkel: 92°
G-Mass min.: 288 mm

Les conditions cadres techniques suivantes doivent être observées:

Généralités:

Poids max.: jusqu'à 180 kg
Surface max.: 3.0 m²
Rapport latéral max. largeur/hauteur FFB/FFH: ≤ 2:1
Angle d'ouverture max.: 92°
Mesure G min.: 288 mm

The following technical limiting conditions must be duly considered:

General:

Max. weight: to 180 kg
Max. surface: 3.0 m²
Max. ratio width/height FFB/FFH: ≤ 2:1
Max. opening angle: 92°
G-measurement min.: 288 mm

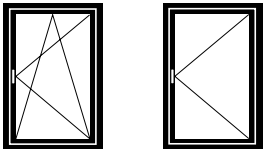

Flügelgröße
Drehkipp- und Drehfenster:

Max. FFH = 2300 mm
FFB = 1475 mm

Min. FFH = 575 mm
FFB = 480 mm

Grandeur du vantail
fenêtre oscillo-battante et à la française:

Max. FFH = 2300 mm
FFB = 1475 mm

Min. FFH = 575 mm
FFB = 480 mm

Size of sash
turn/tilt and side-hung windows:

Max. FFH = 2300 mm
FFB = 1475 mm

Min. FFH = 575 mm
FFB = 480 mm

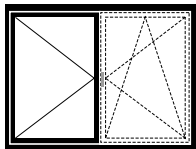

Flügelgröße
Stulpfenster:

Max. FFH = 2300 mm
SF-FB = 1475 mm

Stulpflügel-Getriebe:
Min. FFH = 575 mm
SF-FB = 480 mm

Grandeur du vantail
fenêtre à deux vantaux:

Max. FFH = 2300 mm
SF-FB = 1475 mm

Mécanisme de vantail semi-fixe:
Min. FFH = 575 mm
SF-FB = 480 mm

Size of sash
double-sash window:

Max. FFH = 2300 mm
SF-FB = 1475 mm

Double-sash operating mechanism:
Min. FFH = 575 mm
SF-FB = 480 mm

Bei FFB/FFH ≤ 500 mm Flügelrahmen um 1 mm im Minus zuschneiden!

Si FFB/FFH ≤ 500 mm, le cadre de vantail doit être coupé d'un millimètre de moins que la longueur théorique!

If FFB/FFH ≤ 500 mm, cut the sash frame to 1 mm less than the nominal length!

Sondergeometrien siehe Seite 90

Géométrie spéciale voir page 90

Special geometry see page 90

Max. Gewicht für Dreh- und Drehkipp-Fenster

Poids maximal pour les fenêtres à la française et oscillo-battantes

Max. weight for side-hung and turn/tilt windows

Hinweise zum Gebrauch

Der für den Einsatz der Jansen-Beschläge zulässige Anwendungsbereich ist in den Anwendungsdiagrammen grau hinterlegt. Es gilt jedoch nicht die gesamte grau hinterlegte Fläche, sondern immer nur diejenige Teilfläche, die sich links neben der Kurve des entsprechenden Flügelgewichts FG befindet.

Zu überprüfen ist

- Befinden sich die Fensterdimensionen im grau hinterlegten Bereich?
- Befindet der sich zu ermittelnde Schnittpunkt links neben der Begrenzungskurve des Flügelgewichts?

Abkürzungen:

FFB Flügelfalzbreite (mm)
 FFH Flügelfalzhöhe (mm)
 FG Flügengewicht (kg/m²)

Remarques concernant l'utilisation

La plage d'utilisation autorisée pour les ferrures Jansen est indiquée en gris dans les diagrammes d'application. Cependant, ce n'est pas l'ensemble de la surface grisée qui est valable, mais seulement la partie de la surface se trouvant à gauche de la courbe de poids du vantail (FG) correspondant.

A vérifier

- Les dimensions de la fenêtre se trouvent-elles dans la plage grisée ?
- Le point de coupe à déterminer se trouve-t-il à gauche de la courbe limite de poids du vantail ?

Abréviations:

FFB Largeur de feuillure du vantail (mm)
 FFH Hauteur de feuillure du vantail (mm)
 FG Poids du vantail (kg/m²)

Usage information

The scope of application permitted for the use of Jansen fittings is highlighted in grey in the application diagrams. However, this does not apply to the entire area that is highlighted in grey, but only to the partial area that is found to the left of the curve for the corresponding sash weight FG.

The following need to be checked

- Are the window dimensions in the area highlighted in grey?
- Is the intersection point to be calculated located on the left of the curve for the corresponding sash weight?

Abbreviations:

FFB Sash rebate width (mm)
 FFH Sash rebate height (mm)
 FG Sash weight (kg/m²)

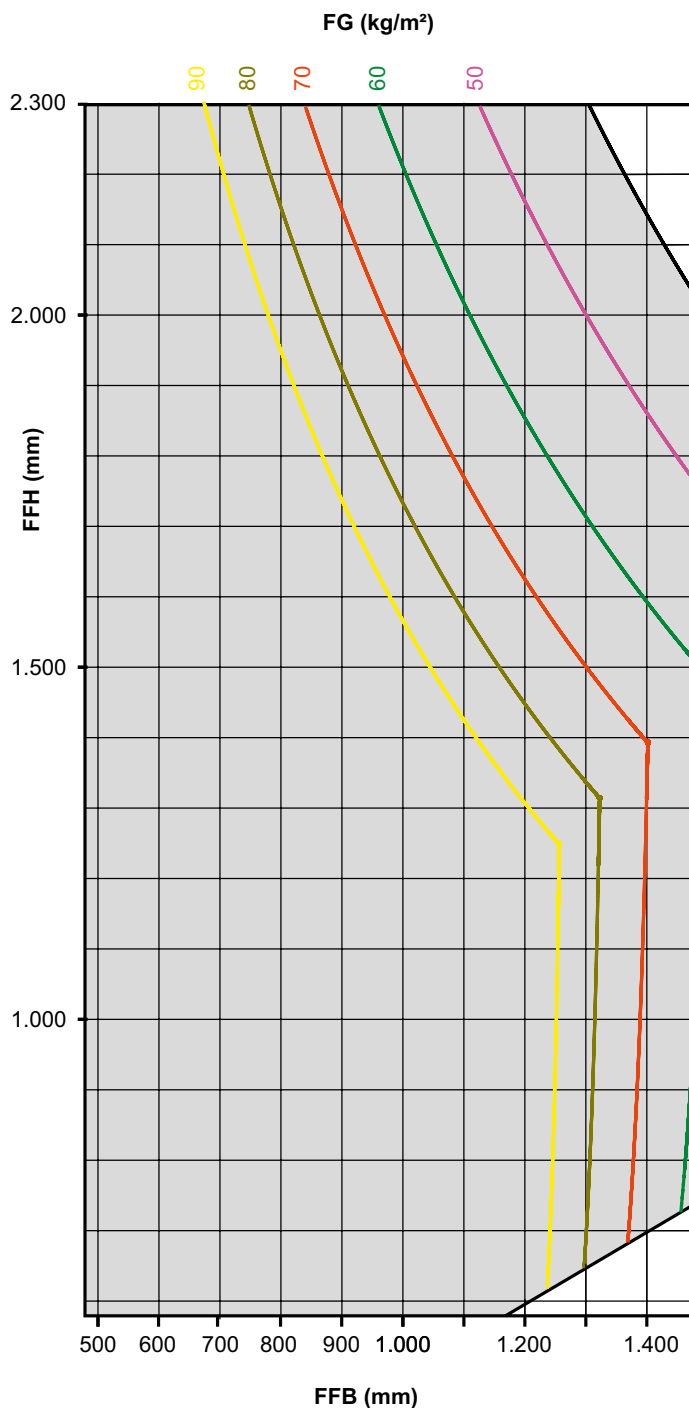

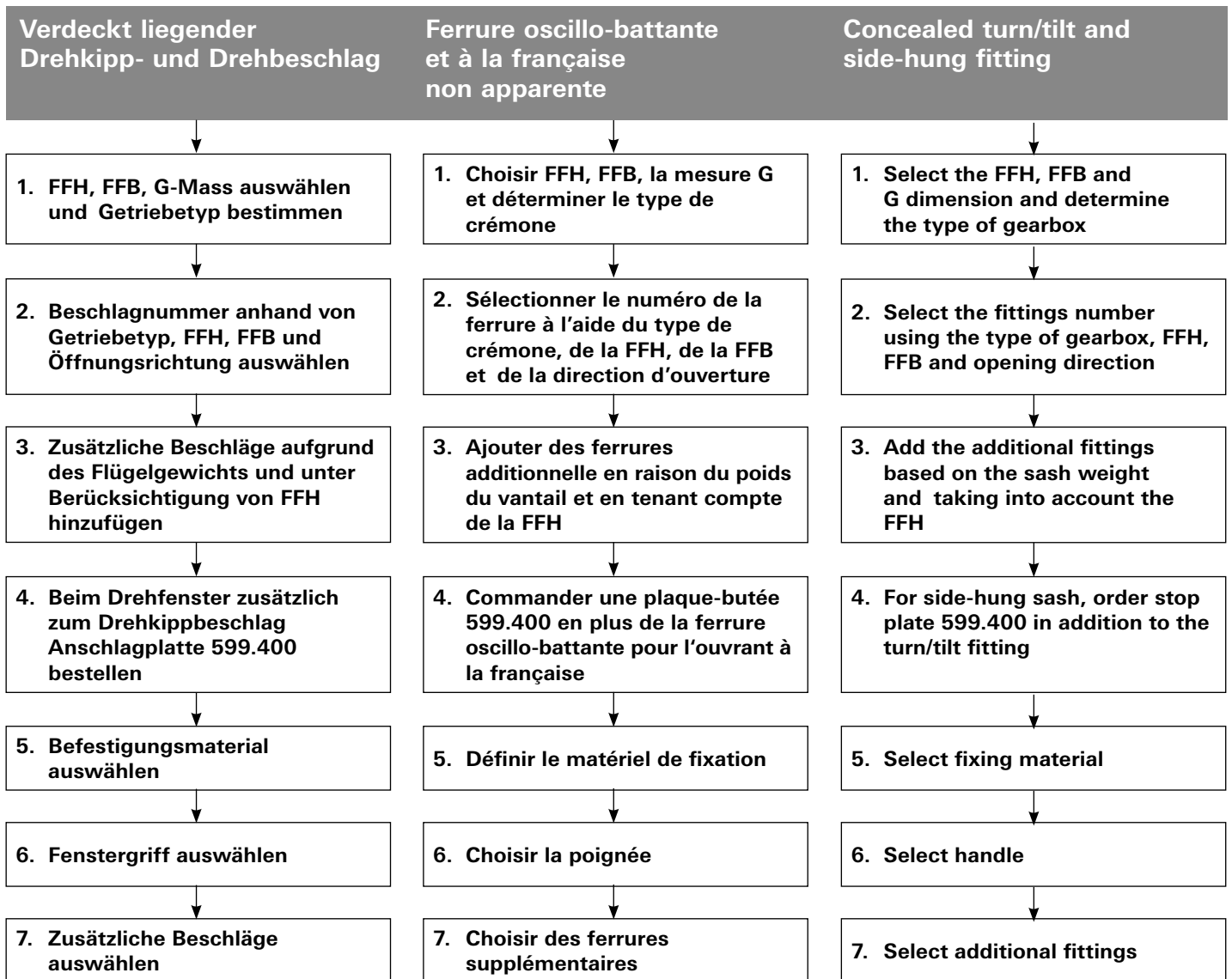
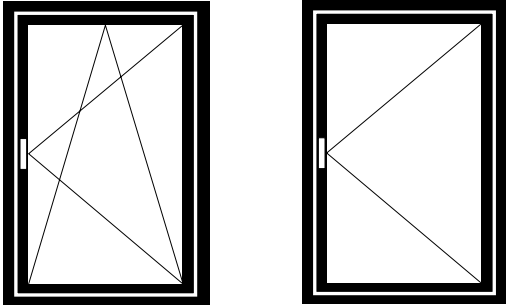

FFH = Flügelalzhöhe
FFB = Flügelalzbreite

FFH = Hauteur de feuillure du vantail
FFB = Largeur de feuillure du vantail

FFH = Sash rebate height
FFB = Sash rebate width

1. FFH, FFH, G-Mass auswählen und Getriebetyp bestimmen

1. Choisir FFH, FFH, la mesure G et déterminer le type de crémonne

1. Select the FFH, FFH and G dimension and determine the type of gearbox

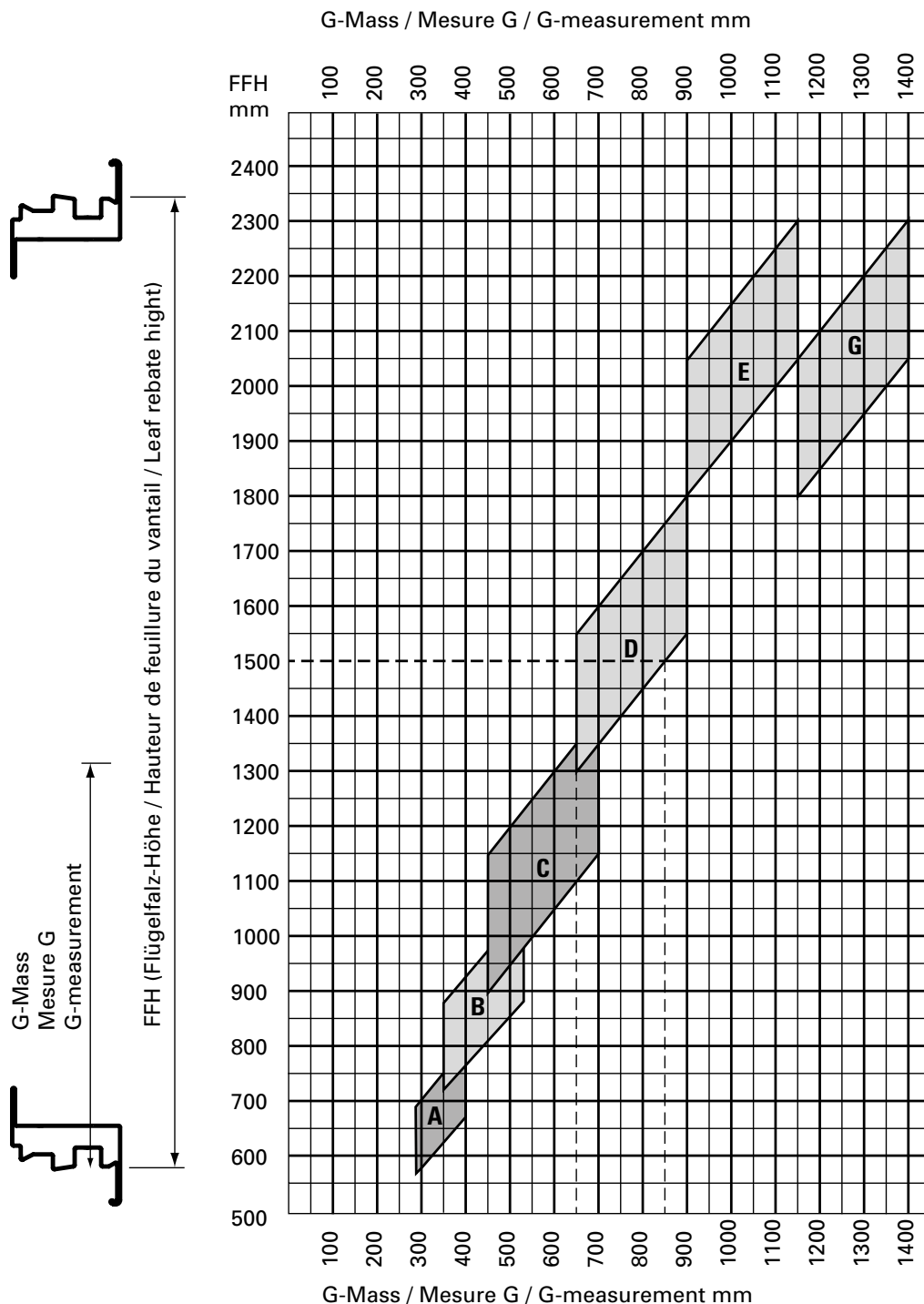

Beispiel:
 FFH 1500 mm
 G-Mass von 650 mm bis 850 mm

Exemple:
 FFH 1500 mm
 Mesure G de 650 mm à 850 mm

Example:
 FFH 1500 mm
 G measurement from 650 mm to 850 mm

- A Einbau Fehlschalt-sicherung nicht möglich
- A Montage anti-fausse manoeuvre pas possible
- A Installation fool-proof mechanism not possible

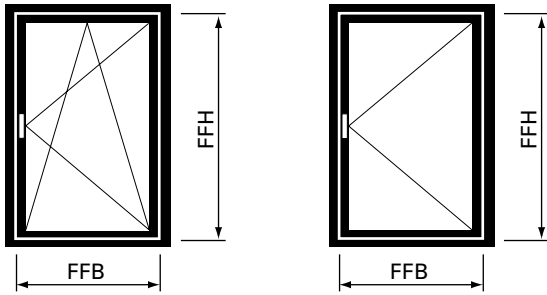

2. Beschlagnummer anhand von Getriebetyp, FFH, FFB und Öffnungsrichtung auswählen

2. Sélectionner le numéro de la ferrure à l'aide du type de crémonne, de la FFH, de la FFB et de la direction d'ouverture

2. Select the fittings number using the type of gearbox, FFH, FFB and opening direction

Getriebetyp gemäss Diagramm Seite 79 Type de crémonne selon diagramme page 79 Type of gearbox according to diagram page 79	Flügelalzhöhe Hauteur de feuillure du vantail Sash rebate height FFH	Flügelalzbreite Largeur de feuillure du vantail Sash rebate width FFB				
		480 - 550 mm	551 - 800 mm	801 - 1025 mm	1026 - 1250 mm	1251 - 1475 mm
Typ A	575 - 800 mm	560.00x	560.01x	560.02x	560.03x	560.04x
Typ B	711 - 1050 mm	560.05x	560.06x	560.07x	560.08x	560.09x
Typ C	901 - 1400 mm	560.10x	560.11x	560.12x	560.13x	560.14x
Typ D	1301 - 1800 mm	560.15x	560.16x	560.17x	560.18x	560.19x
Typ E	1801 - 2300 mm	560.20x	560.21x	560.22x	560.23x	560.24x
Typ G	1801 - 2300 mm	560.25x	560.26x	560.27x	560.28x	560.29x

x = 6 = verdeckt liegender Drehkipp- und Drehbeschlag linksöffnend

7 = verdeckt liegender Drehkipp- und Drehbeschlag rechtsöffnend

x = 6 = Ferrure oscillo-battante et à la française non-apparente ouvrant à gauche

7 = Ferrure oscillo-battante et à la française non apparente ouvrant à droite

x = 6 = Concealed turn/tilt and side-hung fitting lefthand

7 = Concealed turn/tilt and side-hung fitting righthand

Maximalwerte von Seite 76 beachten

Tenir compte des valeurs maximales du page 76

Note the maximum values (page 76)

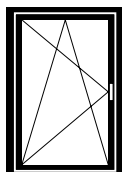

linksöffnend
ouvrant à gauche
lefthand

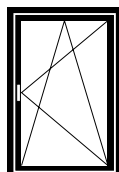

rechtsöffnend
ouvrant à droite
righthand

3. Zusätzliche Beschläge aufgrund des Flügelgewichts und unter Berücksichtigung von FFH hinzufügen

3. Ajouter des ferrures additionnelle en raison du poids du vantail et en tenant compte de la FFH

3. Add the additional fittings based on the sash weight and taking into account the FFH

FFH	Flügelgewicht Poids du vantail Sash weight	Zusätzliches Beschlagsteil Ferrure supplémentaire Additional fitting
950 - 2300 mm	> 100 kg	599.455 (links/à gauche/left) oder/ou/or 599.456 (rechts/à droite/right) 599.465

4. Beim Drehfenster zusätzlich zum Drehkippbeschlag Anschlagplatte 599.400 bestellen

4. Commander une plaque-butée 599.400 en plus de la ferrure oscillo-battante pour l'ouvrant à la française

4. For side-hung sash, order stop plate 599.400 in addition to the turn/tilt fitting

5. Befestigungsmaterial auswählen

Schraubenbedarf

Ungefähre Anzahl Schrauben pro Flügel:

557.045 ca. 60 Schrauben

557.046 ca. 10 Schrauben

557.048 ca. 2 Schrauben

5. Choisir le matériel de fixation

Besoins en vis

Nombre approximatif de vis par vantail:

557.045 env. 60 vis

557.046 env. 10 vis

557.048 env. 2 vis

5. Select fixing material

Screws required

Approximate number of screws per sash:

557.045 approx. 60 screws

557.046 approx. 10 screws

557.048 approx. 2 screws

6. Fenstergriffe auswählen

siehe Seite 42

6. Choisir la poignée

voir page 42

6. Select handle

see page 42

7. Zusätzliche Beschläge auswählen

ab Seite 43

7. Choisir des ferrures supplémentaires

à partir de page 43

7. Select additional fittings

from page 43

FFH = Flügelalzhöhe
FFB = Flügelalzbreite

FFH = Hauteur de feuillure du vantail
FFB = Largeur de feuillure du vantail

FFH = Sash rebate height
FFB = Sash rebate width

Legende verdeckt liegender Dreh- und Drehkippbeschlag

Légende ferrure oscillo-battante et à la française non apparente

Key to concealed turn/tilt and side-hung fitting

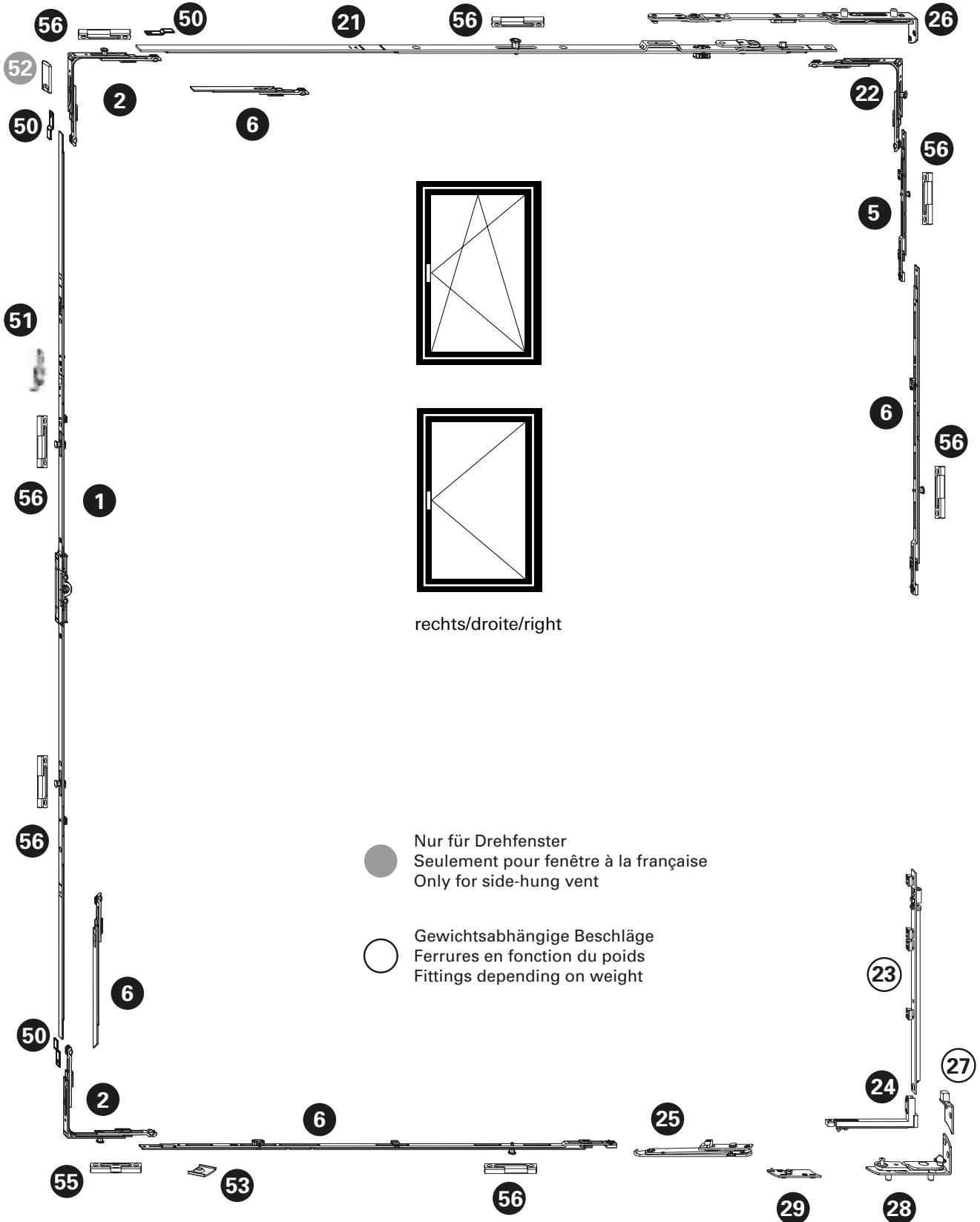

Verdeckt liegender Drehkipp- und Drehbeschlag
Ferrure oscillo-battante et à la française non apparente
Concealed turn/tilt and side-hung fitting

Jansen-Economy 50 Fenster
 Jansen-Economy 50 fenêtres
 Jansen-Economy 50 windows

Pos.	Beschrieb Description Description	Typ Type Typ	Kennzeichnung Désignation Designation	Einsatz Utilisable Suitable	Bohrlehre Gabarit de perçage Drilling jig	Artikel-Nr No d'article Part no.
1	Getriebschiene Crémone de tringle Mechanism rod	A	GAM.800.D.7,5	FFH 600 - 800	499.451 G.A	599.407
		B	GAM.1050-1.D.7,5	FFH 711 - 1050	G.B	599.408
		C	GAM.1400-1.D.7,5	FFH 901 - 1400	G.C	599.409
		D	GAM.1800-2.D.7,5	FFH 1301 - 1800	G.D	599.410
		E	GAM.2300-3.D.7,5	FFH 1801 - 2300	G.E	599.411
		G	GAM.1800-2.D.7,5	FFH 1801 - 2300	G.D	599.410
2	Eckumlenkung Renvoi d'angle Corner guide		E1		499.456 E	599.402
5	Mittenverriegelung Verrouillage central Central lock		MK.PA.250-1		499.453 M.B	599.417
6	Mittenverriegelung Verrouillage central Central lock		MK.250-0		499.453 M.A	599.412
		D	MK.250-1	FFH 1301 - 1800	M.A	599.413
		E/G	MK.750-1	FFH 1801 - 2300	M.D	599.416
		G	MK.500-0	FFH 1801 - 2300	M.C	599.414
	A,B,C,D,E,G	MK.750-1	ab/dès/from FFB 1251	M.D	599.416	
21	Oberschiene Tringle supérieure Top rod		OS.SE.550	FFB 480 - 550	499.454 O.F	599.466
			OS.SE.800	FFB 551 - 800	O.G	599.467
			OS.SE.1025-1	FFB 801 - 1025	O.H	599.468
			OS.SE.1250-1	FFB 1026 - 1475	O.I	599.469
22	Eckumlenkung Renvoi d'angle Corner guide		E1.SE		499.456 E	599.463
23	Flügelagarschiene Crémone fiche d'angle du vantail Sash hinge part rod		FLS.SE	ab/dès/from 100 kg	499.463 F.B	599.465
24	Flügelager Fiche d'angle du vantail Sash hinge part		FL.SE.1		499.463 F.A	599.464
25	Drehbegrenzer Compas de limitation d'ouverture Opening limiter		DB.SE.1	ab/dès/from FFB 551	499.463 D.C	599.457
26	Schere Compas Stay		S.S.J.SE.20-9.Z.LS	links/à gauche/left	499.461 S/D.A	599.472
			S.S.J.SE.20-9.Z.RS	rechts/à droite/right		599.473
27	Adapterplatte Plaque d'adaptation Adapter plate		AP.S.J.SE.20-9.LS	ab/dès/from 100 kg	499.460 A.C	599.455
			AP.S.J.SE.20-9.RS	links/à gauche/left rechts/à droite/right		599.456
28	Ecklager Charnière inférieure d'angle Corner hinge part		EL.S.J.SE.20-9.Z.LS	links/à gauche/left	499.460 E.A	599.461
			EL.S.J.SE.20-9.Z.RS	rechts/à droite/right		599.462
29	Rahmenanbindung Raccordement au cadre Frame attachment		RA.DB.SE.20-9.LS	ab/dès/from FFB 551	499.460 R.B	599.470
			RA.DB.SE.20-9.RS			599.471
50	Stulpplatte / Plaque / Connecting piece		ER J SL			599.425
51	Fehlschaltsicherung Anti-fausse manoeuvre Fool-proof mechanism		FSA			599.406
52	Anschlagplatte/Plaque-butée/Stop plate		AWDR			599.400
53	Auflauf / Appui / Lock staple					599.479
55	Kippschliessblech Gâche oscillo-battante Tilt striking plate		SBK.S.9-18.J		499.459 S.A	599.484
56	Sicherheitsschliessblech Gâche de sécurité Security strike plate		SBS.S.9-18.J.LS	links/à gauche/left	499.459 S.A / S.B	599.482
			SBS.S.9-18.J.RS	rechts/à droite/right		599.483
60	Schraube / Vis / Screw M4x20					557.045
61	Schraube / Vis / Screw M4x12					557.046
63	Beschlagsunterlage / Cale / Mechanism support					557.050

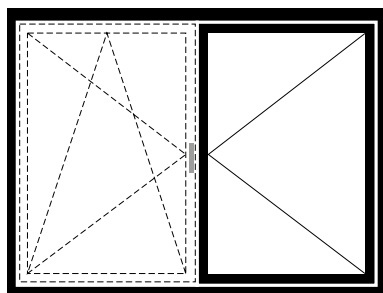
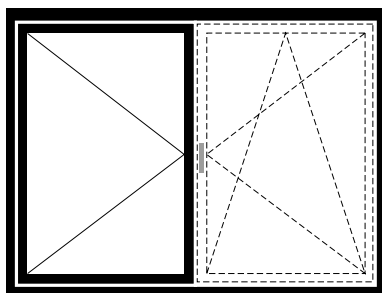

**Verdeckt liegender
Stulp-Beschlag
(Standflügel)**

**Ferrure pour fenêtre à deux
vantaux non apparente
(Vantail semi-fixe)**

**Fitting for concealed
double-sash window
(Secondary sash)**

Bestellschema

1. Beschlagnummer anhand von Getriebetyp, FFH, SF-FB und Öffnungsrichtung auswählen

2. Zusätzliche Beschlüge aufgrund des Flügelgewichts und unter Berücksichtigung von FFH hinzufügen

3. Befestigungsmaterial auswählen

4. Zusätzliche Beschlüge auswählen

Tableau de commande

1. Sélectionner le numéro de la ferrure à l'aide du type de crémonne, de la FFH, de la SF-FB et de la direction d'ouverture

2. Ajouter des ferrures additionnelle en raison du poids du vantail et en tenant compte de la FFH

3. Définir le matériel de fixation

4. Choisir des ferrures supplémentaires

Order chart

1. Select the fittings number using the type of gearbox, FFH, SF-FB and opening direction

2. Add the additional fittings based on the sash weight and taking into account the FFH

3. Select fixing material

4. Select additional fittings

FFH = Flügelalzhöhe
SF-FB = Standflügel-Falzbreite

FFH = Hauteur de feuillure du vantail
SF-FB = Largeur de feuillure du vantail semi-fixe

FFH = Sash rebate height
SF-FB = Rebate width of secondary sash

Verdeckt liegender Stulp-Beschlag (Standflügel)

Ferrure pour fenêtre à deux vantaux non apparente (vantail semi-fixe)

Concealed fitting for double sash window (secondary sash)

Jansen-Economy 50 Fenster

Jansen-Economy 50 fenêtres

Jansen-Economy 50 windows

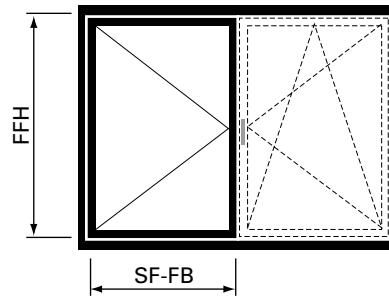
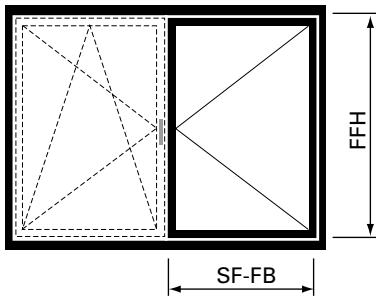

1. Beschlagnummer anhand von Getriebetyp, FFH, SF-FB und Öffnungsrichtung auswählen

1. Sélectionner le numéro de la ferrure à l'aide du type de crémonne, de la FFH, de la SF-FB et de la direction d'ouverture

1. Select the fittings number using the type of gearbox, FFH, SF-FB and opening direction

Getriebetyp gemäss Diagramm Seite 79 Type de crémonne selon diagramme page 79 Type of gearbox according to diagram page 79	Flügelalzhöhe Hauteur de feuillure du vantail Sash rebate height FFH	Flügelalzbreite Largeur de feuillure du vantail Sash rebate width SF-FB		
		480 - 550 mm	551 - 1250 mm	1251 - 1475 mm
Typ A	575 - 880 mm	560.00x	560.00x	
Typ B	881 - 1050 mm	560.05x	560.06x	560.09x
Typ C	901 - 1400 mm	560.10x	560.12x	560.14x
Typ D	1301 - 1800 mm	560.15x	560.16x	560.19x
Typ E	1801 - 2300 mm	560.20x	560.22x	560.24x
Typ G	1801 - 2300 mm	560.25x	560.26x	560.29x

x = 8 = Verdeckt liegender Stulpbeschlag linksöffnend
9 = Verdeckt liegender Stulpbeschlag rechtsöffnend

x = 8 = Ferrure pour fenêtre à deux vantaux non apparente ouvrant à gauche
9 = Ferrure pour fenêtre à deux vantaux non apparente ouvrant à droite

x = 8 = Concealed fitting for double-sash window lefthand
9 = Concealed fitting for double-sash window righthand

Maximalwerte von Seite 76 beachten

Tenir compte des valeurs maximales du page 76

Note the maximum values (page 76)

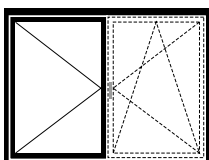

linksöffnend
ouvrant à gauche
lefthand

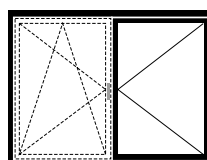

rechtsöffnend
ouvrant à droite
righthand

Verdeckt liegender Stulp-Beschlag (Standflügel)

Ferrure pour fenêtre à deux vantaux non apparente (vantaïl semi-fixe)

Concealed fitting for double sash window (secondary sash)

Jansen-Economy 50 Fenster

Jansen-Economy 50 fenêtres

Jansen-Economy 50 windows

2. Zusätzliche Beschläge aufgrund des Flügelgewichts und unter Berücksichtigung von FFH hinzufügen

2. Ajouter des ferrures additionnelle en raison du poids du vantaïl et en tenant compte de la FFH

2. Add the additional fittings based on the sash weight and taking into account the FFH

FFH	Flügelgewicht Poids du vantaïl Sash weight	Zusätzliches Beschlagsteil Ferrure supplémentaire Additional fitting
950 - 2300 mm	> 100 kg	599.455 (links/à gauche/left) oder/ou/or 599.456 (rechts/à droite/right) 599.465

3. Befestigungsmaterial auswählen

Schraubenbedarf

Ungefähre Anzahl Schrauben pro Flügel:

557.045 ca. 60 Schrauben

557.046 ca. 10 Schrauben

3. Choisir le matériel de fixation

Besoins en vis

Nombre approximatif de vis par vantaïl:

557.045 env. 60 vis

557.046 env. 10 vis

3. Select fixing material

Screws required

Approximate number of screws per sash:

557.045 approx. 60 screws

557.046 approx. 10 screws

4. Zusätzliche Beschläge auswählen

ab Seite 43

4. Choisir des ferrures supplémentaires

à partir de page 43

4. Select additional fittings

from page 43

FFH = Flügelalzhöhe
SF-FB = Standflügel-Falzbreite

FFH = Hauteur de feuillure du vantaïl
SF-FB = Largeur de feuillure du vantaïl semi-fixe

FFH = Sash rebate height
SF-FB = Rebate width of secondary sash

Verdeckt liegender Stulp-Beschlag (Standflügel)

Ferrure pour fenêtre à deux vantaux non apparente (vantaïl semi-fixe)

Concealed fitting for double sash window (secondary sash)

Jansen-Economy 50 Fenster

Jansen-Economy 50 fenêtres

Jansen-Economy 50 windows

Legende verdeckt liegender Stulpbeschlag

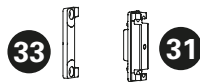
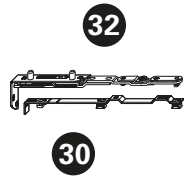

Légende ferrure pour fenêtre à deux vantaux non apparente

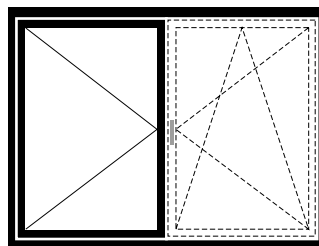
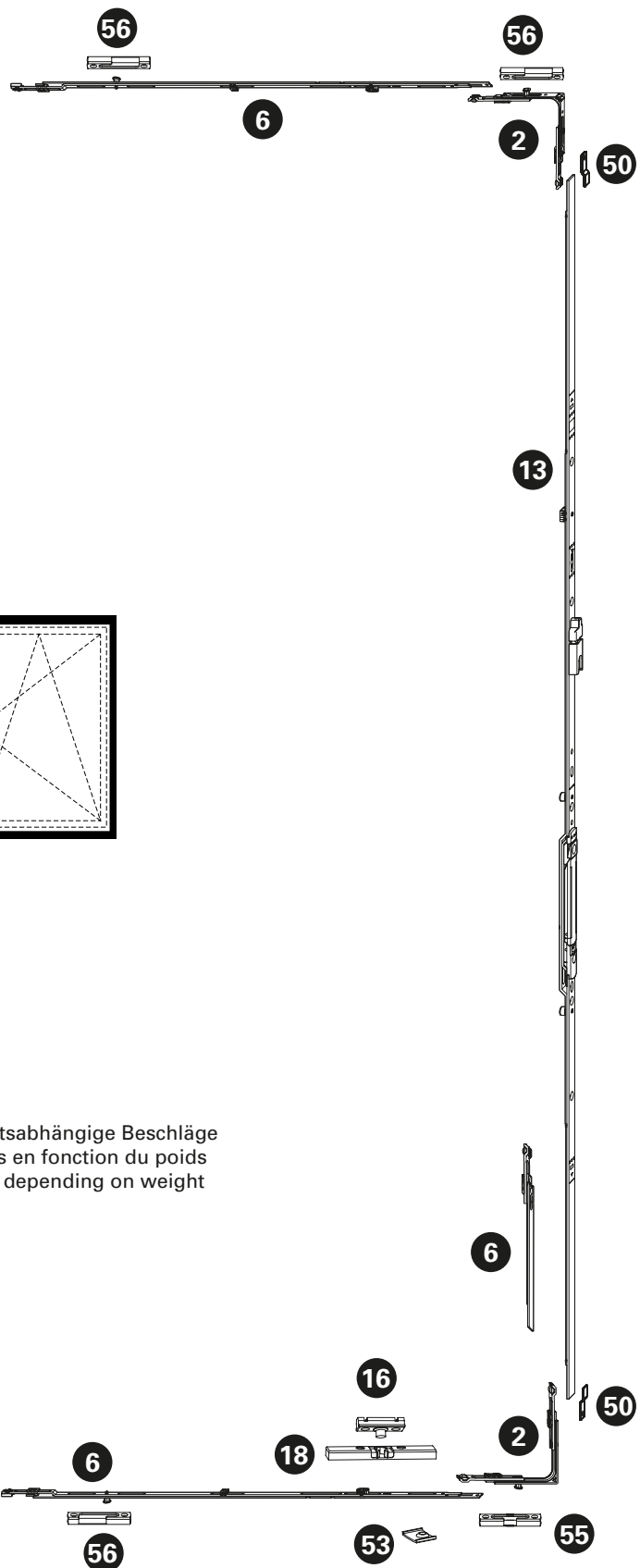

links/gauche/left

○ Gewichtsabhängige Beschläge
 Ferrures en fonction du poids
 Fittings depending on weight

Verdeckt liegender Stulp-Beschlag (Standflügel)
Ferrure pour fenêtre à deux vantaux non apparente (vantaïl semi-fixe)
Concealed fitting for double sash window (secondary sash)

Jansen-Economy 50 Fenster
 Jansen-Economy 50 fenêtres
 Jansen-Economy 50 windows

Pos.	Beschrieb Description Description	Typ Type Type	Kennzeichnung Désignation Designation	Einsatz Utilisable Suitable	Bohrlehre Gabarit de perçage Drilling jig	Artikel-Nr No d'article Part no.
2	Eckmülenkung Renvoi d'angle Corner guide		E1		499.456 E	599.402
6	Mittensperriegelung Verrouillage central Central lock		MK.500-0 MK.750-1	ab/dès/from FFH 1801 ab/dès/from SF-FB 1251	499.453 M.C M.D	599.414 599.416
13	Stulpgetriebe Crémone de vantaïl semi-fixe Double-sash gearbox	B C D E G	GASM.1050-1.E3 GASM.1400-1 GASM.1800-2 GASM.2300-3 GASM.1800-2	FFH 801 - 1050 FFH 901 - 1400 FFH 1301 - 1800 FFH 1801 - 2300 FFH 1801 - 2300	499.452 S.B S.C S.D S.E S.D	599.421 599.422 599.423 599.424 599.423
16	Schnäpperbolzen Goujon d'encliquetage Bolt for spring-loaded catch		BK-FC SL	bis FFH 800 jusqu'à FFH 800 up to FFH 800	499.458 B.A	599.419
18	Balkontürschnäpper Loqueteau pour porte de balcon Balcony door catch		BK-SL	bis FFH 800 jusqu'à FFH 800 up to FFH 800	499.462 B.C	599.401
24	Flügelager Fiche d'angle du vantaïl Sash hinge part		FL.SE.1		499.463 F.A	599.464
23	Flügelagerschiene Crémone fiche d'angle du vantaïl Sash hinge part rod		FLS.SE	ab/dès/from 100 kg	499.463 F.B	599.465
25	Drehbegrenzer Compas de limitation d'ouverture Opening limiter		DB.SE.1	ab/dès/from SF-FB 551	499.463 D.C	599.457
27	Adapterplatte Plaque d'adaptation Adapter plate		AP.SJ.SE.20-9.LS AP.SJ.SE.20-9.RS	ab/dès/from 100 kg links/à gauche/left rechts/à droite/right	499.460 A.C	599.455 599.456
28	Ecklager Charnière inférieure d'angle Corner hinge part		EL.SJ.SE.20-9.Z.LS EL.SJ.SE.20-9.Z.RS	links/à gauche/left rechts/à droite/right	499.460 E.A	599.461 599.462
29	Rahmenanbindung Raccordement au cadre Frame attachment		RA.DB.SE.20-9.LS RA.DB.SE.20-9.RS	ab/dès/from SF-FB 551	499.460 R.B	599.470 599.471
30	Drehlagerschiene Crémone du compas Pivot hinge rod		DLS.K.SE.9-13		499.464 D.A	599.460
31	Zwangsverriegelung Verrouillage forcé Security locking system		ZV SL	ab/dès/from FFH 901	499.458 Z.B	599.557
32	Drehlager Compas Pivot hinge		DL.SJ.SE.20-9.Z.LS DL.SJ.SE.20-9.Z.RS	links/à gauche/left rechts/à droite/right	499.461 S/D.A	599.458 599.459
33	Schliessblech Gâche Strike plate		SZV SL		499.462 Z.B	599.474
50	Stulpplatte / Plaque / Connecting piece		ER J SL			599.425
53	Auflauf / Appui / Lock staple					599.479
55	Kippschliessblech Gâche oscillo-battante Tilt striking plate		SBK.S.9-18.J		499.459 S.A	599.484
56	Sicherheitsschliessblech Gâche de sécurité Security strike plate		SBS.S.9-18.J.LS SBS.S.9-18.J.RS	links/à gauche/left rechts/à droite/right	499.459 S.A	599.482 599.483
60	Schraube / Vis / Screw M4x20					557.045
61	Schraube / Vis / Screw M4x12					557.046
63	Beschlagsunterlage / Cale / Mechanism support					557.050

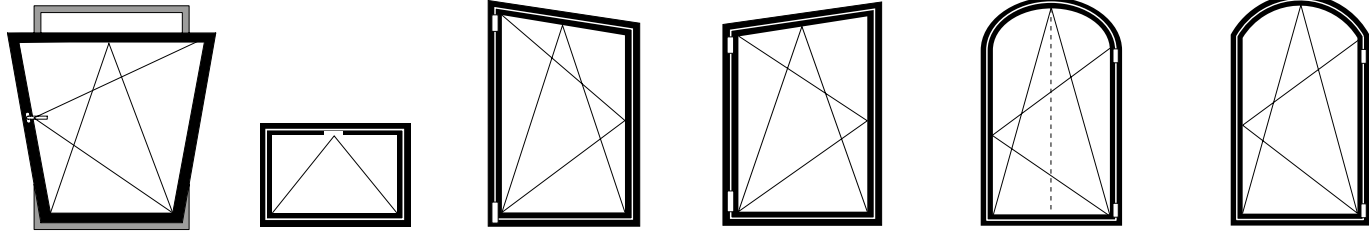

Sonderbestellungen

Folgende Sonderbestellungen sind erhältlich:

RFID

Neue Technologie für die Fensterüberwachung mit beschlagintegrierten Verschluss-Sensoren mit Transponder-technologie (VdS Klasse C).
Bestellformular siehe Seite 91

Kipp vor Dreh

Die Kippfunktion ist der Drehöffnung vorgestellt. Mit einem speziellen TBT-Fenstergriff (Tilt before Turn), der ein Weiterschalten in der Drehstellung nur durch Schlüsselbetätigung erlaubt, kann ein Drehöffnen des Fensters wirkungsvoll unterbunden werden.
Bestellformular siehe Seite 92

Verdeckt liegender Kippbeschlag bis 80 kg

Bestellformular siehe Seite 93

Atelierfenster

Bestellformular siehe Seite 94

Rundbogenfenster

Bestellformular siehe Seite 95

Segmentbogenfenster

Bestellformular siehe Seite 96

Ergo bis 80 kg

Der ergonomisch gesteuerte Drehkippbeschlag ermöglicht eine einhändige Bedienung der Kippstellung. Die Drehfunktion ist nur über eine zusätzliche Freischaltung der Dreh Sperre möglich.
Bestellformular siehe Seite 98

Materialauszug Sondergeometrien auf Anfrage möglich.

Commande spéciale

Les commandes spéciales suivantes sont disponibles:

RFID

Nouvelle technologie de surveillance des fenêtres avec capteurs de fermeture intégrés dans les ferrures et technologie de réponse (VdS classe C).
Formulaire de commande voir p.91

Ouverture inversée

La fonction de soufflet a la priorité sur celle d'ouverture à la française. Une poignée de fenêtre spéciale TBT (Tilt before Turn) qui n'autorise la position de pivotement qu'avec une clé permet d'empêcher efficacement l'ouverture par rotation de la fenêtre.
Formulaire de commande voir p. 92

Ferrure à soufflet non apparente jusqu'à 80 kg

Formulaire de commande voir p. 93

Fenêtre trapézoïdale

Formulaire de commande voir p. 94

Fenêtre en demi-rond

Formulaire de commande voir p. 95

Fenêtre à arc surbaissé

Formulaire de commande voir p.96

Ergo jusqu'à 80 kg

La ferrure de fenêtre oscillo-battante ergonomique permet une commande à une main du basculement. La fonction de rotation est seulement possible avec un déverrouillage supplémentaire de la rotation.
Formulaire de commande voir p.98

Liste de matériel géométries spéciales possible sur demande.

Special order

The following special order are available:

RFID

New technology for window monitoring with closing sensors integrated in the fittings with transponder technology (VdS class C).
See page 91 for the order form

Tilt-before-turn

The tilt function comes before the turn function. Using a special TBT window handle (tilt-before-turn), which only allows the turn position to be activated using a key, it is possible to effectively prevent the window from being opened in the turn position.
See page 92 for the order form

Concealed bottom-hung fitting to 80 kg

See page 93 for the order form

Studio window

See page 94 for the order form

Arched head window

See page 95 for the order form

Window with segmented arch

See page 96 for the order form

Ergo up to 80 kg

The ergonomically controlled turn/tilt fitting allows the tilt position to be reached with one-handed operation. The turn function is only possible when an additional release for the anti-turn lock is activated.
See page 98 for the order form

List of materials with special geometries available on request.

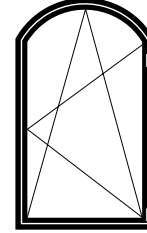
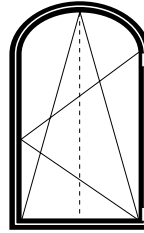
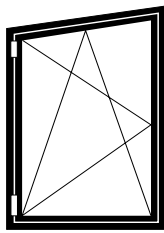
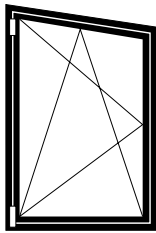
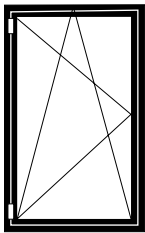

RFID

RFID

RFID

Rahmenbedingungen

Standard-Fensterbeschlag
 Verdeckt liegender Fensterbeschlag
 Rahmenbedingungen gemäss Katalog

Conditions cadres

Ferrure de fenêtre Standard
 Ferrure de fenêtre non apparente
 Conditions cadres selon catalogue

Frame conditions

Standard window fitting
 Concealed window fitting
 Frame conditions according to catalogue

Flügelgrösse

Standard-Fensterbeschlag
 FFB min. = 510 mm
 max. = 1475 mm

Verdeckt liegender Fensterbeschlag
 FFB min. = 750 mm
 max. = 1475 mm

Dimension du vantail

Ferrure de fenêtre Standard
 FFB min. = 510 mm
 max. = 1475 mm

Ferrure de fenêtre non apparente
 FFB min. = 750 mm
 max. = 1475 mm

Sash size

Standard window fitting
 FFB min. = 510 mm
 max. = 1475 mm

Concealed window fitting
 FFB min. = 750 mm
 max. = 1475 mm

Menge: _____

FFB: _____

Quantité: _____

FFB: _____

Quantity: _____

FFB: _____

Bemerkung:

Bohrlehren nur beschränkt einsetzbar.

Remarque:

L'utilisation des gabarits de perçage est limitée.

Note:

Drilling jigs can only be used to a limited extent.

Zusätzlich bestellen:

Befestigungsmaterial

Commander séparément:

Matériel de fixation

Order separately:

Fixings

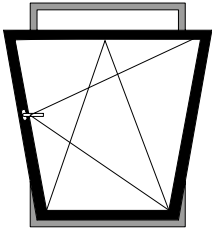

Kipp vor Dreh

Ouverture inversée

Tilt-before-turn

Rahmenbedingungen

Standard-Fensterbeschlag
Verdeckt liegender Fensterbeschlag
Rahmenbedingungen gemäss Katalog

Conditions cadres

Ferrure de fenêtre Standard
Ferrure de fenêtre non apparente
Conditions cadres selon catalogue

Frame conditions

Standard window fitting
Concealed window fitting
Frame conditions according to catalogue

Flügelgrösse

Standard-Fensterbeschlag
FFB min. = 370 mm
max. = 1475 mm
FFH min. = 575 mm
max. = 2300 mm

Dimension du vantail

Ferrure de fenêtre Standard
FFB min. = 370 mm
max. = 1475 mm
FFH min. = 575 mm
max. = 2300 mm

Sash size

Standard window fitting
FFB min. = 370 mm
max. = 1475 mm
FFH min. = 575 mm
max. = 2300 mm

Verdeckt liegender Fensterbeschlag

FFB min. = 480 mm
max. = 1475 mm
FFH min. = 575 mm
max. = 2300 mm

Ferrure de fenêtre non apparente

FFB min. = 480 mm
max. = 1475 mm
FFH min. = 575 mm
max. = 2300 mm

Concealed window fitting

FFB min. = 480 mm
max. = 1475 mm
FFH min. = 575 mm
max. = 2300 mm

Menge: _____

Quantité: _____

Quantity: _____

links/rechts: _____

à gauche/à droite: _____

left/right: _____

FFB: _____ mm

FFB: _____ mm

FFB: _____ mm

FFH: _____ mm

FFH: _____ mm

FFH: _____ mm

G-Mass: _____ mm

Mesure G: _____ mm

G measurement: _____ mm

Bemerkung:

Bohrlehren nur beschränkt einsetzbar.

Remarque:

L'utilisation des gabarits de perçage est limitée.

Note:

Drilling jigs can only be used to a limited extent.

Zusätzlich bestellen:

Befestigungsmaterial, Fenstergriff,
zusätzliche Beschläge

Commander séparément:

Matériel de fixation, poignée de
fenêtre, ferrures supplémentaires

Order separately:

Fixings, window handle, additional
fittings

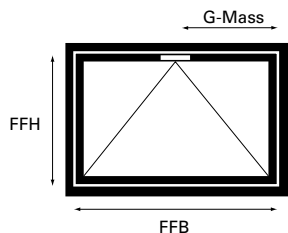

Kippfenster	Fenêtre à soufflet	Bottom-hung window
-------------	--------------------	--------------------

Rahmenbedingungen

Verdeckt liegender Beschlag
 Max. Gewicht 80 kg
 Max. Fläche 3.0 m²
 Max. Seitenverhältnis FFB/FFH: 1:1
 G-Mass immer mittig wählen

Conditions cadres

Ferrure non apparente
 Poids max. 80 kg
 Surface max. 3.0 m²
 Rapport latéral max FFB/FFH: 1:1
 Toujours choisir une mesure G centrée

Frame conditions

Concealed fitting
 Max. weight 80 kg
 Max. area 3.0 m²
 Maximum ratio of sides, sash rebate width/sash rebate height: 1:1
 For the G measurement, always select the value in the middle

Flügelgröße

FFB min. = 575 mm
 max. = 1500 mm
 FFH min. = 600 mm
 max. = 2300 mm

Dimension du vantail

FFB min. = 575 mm
 max. = 1500 mm
 FFH min. = 600 mm
 max. = 2300 mm

Sash size

FFB min. = 575 mm
 max. = 1500 mm
 FFH min. = 600 mm
 max. = 2300 mm

Menge: _____

Quantité: _____

Quantity: _____

FFB: _____ mm

FFB: _____ mm

FFB: _____ mm

FFH: _____ mm

FFH: _____ mm

FFH: _____ mm

G-Mass: _____ mm

Mesure G: _____ mm

G measurement: _____ mm

G-Mass immer mittig wählen.

La mesure G devrait être choisie centrée.

For the G measurement, always select the value in the middle.

Bemerkung:

Bohrlehren nur beschränkt einsetzbar.

Remarque:

L'utilisation des gabarits de perçage est limitée.

Note:

Drilling jigs can only be used to a limited extent.

Zusätzlich bestellen:

Befestigungsmaterial, Fenstergriff, zusätzliche Beschläge

Commander séparément:

Matériel de fixation, poignée de fenêtre, ferrures supplémentaires

Order separately:

Fixings, window handle, additional fittings

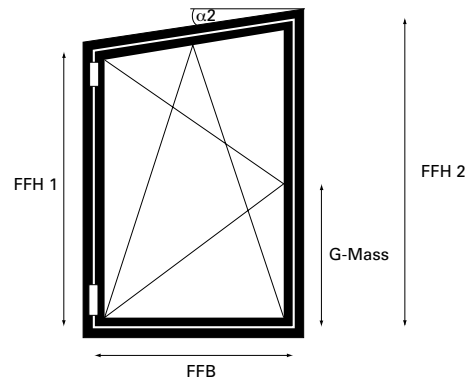
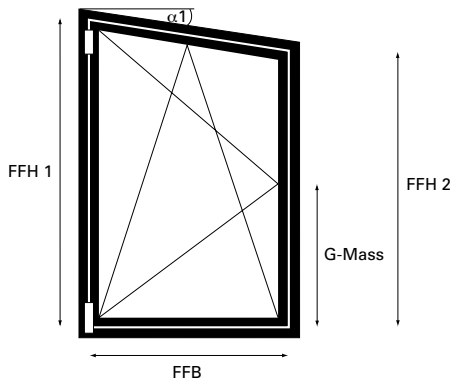

Atelierfenster

Fenêtre trapézoïdale

Studio window

Rahmenbedingungen

Standard-Beschlag
 Max. Gewicht 80 kg
 Max. Fläche 2.0 m²
 Max. Seitenverhältnis FFB/FFH: 1:1
 G-Mass min. 288 mm

Conditions cadres

Ferrure Standard
 Poids max. 80 kg
 Surface max. 2.0 m²
 Rapport latéral max FFB/FFH: 1:1
 Mesure G min. 288 mm

Frame conditions

Standard fitting
 Max. weight 80 kg
 Max. area 2.0 m²
 Maximum ratio of sides, sash rebate width/sash rebate height: 1:1
 Min. G measurement 288 mm

Flügelgrösse

FFB min. = 370 mm
 max. = 1250 mm
 schräg max. 1475 mm

Dimension du vantail

FFB min. = 370 mm
 max. = 1250 mm
 incliné max. 1475 mm

Sash size

FFB min. = 370 mm
 max. = 1250 mm
 sloping max. 1475 mm

FFH1 min. = 575 mm
 min. = 665 mm ($\alpha 2 \leq 45^\circ$)
 max. = 2300 mm

FFH1 min. = 575 mm
 min. = 665 mm ($\alpha 2 \leq 45^\circ$)
 max. = 2300 mm

FFH1 min. = 575 mm
 min. = 665 mm ($\alpha 2 \leq 45^\circ$)
 max. = 2300 mm

FFH2 min. = 575 mm
 max. = 2300 mm

FFH2 min. = 575 mm
 max. = 2300 mm

FFH2 min. = 575 mm
 max. = 2300 mm

Winkel: $\alpha 1$ (max. 20°)
 $\alpha 2$ (max. 45°)

Cornière: $\alpha 1$ (max. 20°)
 $\alpha 2$ (max. 45°)

Angle: $\alpha 1$ (max. 20°)
 $\alpha 2$ (max. 45°)

Menge: _____

Quantité: _____

Quantity: _____

Öffnungsrichtung D/DK: _____

Direction d'ouverture F/OB: _____

Direction of opening SH/TT: _____

links/rechts: _____

à gauche/à droite: _____

LH/RH: _____

FFB: _____ mm

FFB: _____ mm

FFB: _____ mm

FFH 1: _____ mm

FFH 1: _____ mm

FFH 1: _____ mm

FFH 2: _____ mm

FFH 2: _____ mm

FFH 2: _____ mm

G-Mass: _____ mm

Mesure G: _____ mm

G measurement: _____ mm

Winkel $\alpha 1$ ($\leq 20^\circ$) _____

Cornière $\alpha 1$ ($\leq 20^\circ$) _____

Angle $\alpha 1$ ($\leq 20^\circ$) _____

$\alpha 2$ ($\leq 45^\circ$) _____

$\alpha 2$ ($\leq 45^\circ$) _____

$\alpha 2$ ($\leq 45^\circ$) _____

Bemerkung:

Bohrlehren nur beschränkt einsetzbar.

Remarque:

L'utilisation des gabarits de perçage est limitée.

Note:

Drilling jigs can only be used to a limited extent.

Zusätzlich bestellen:

Befestigungsmaterial, Fenstergriff, zusätzliche Beschläge

Commander séparément:

Matériel de fixation, poignée de fenêtre, ferrures supplémentaires

Order separately:

Fixings, window handle, additional fittings

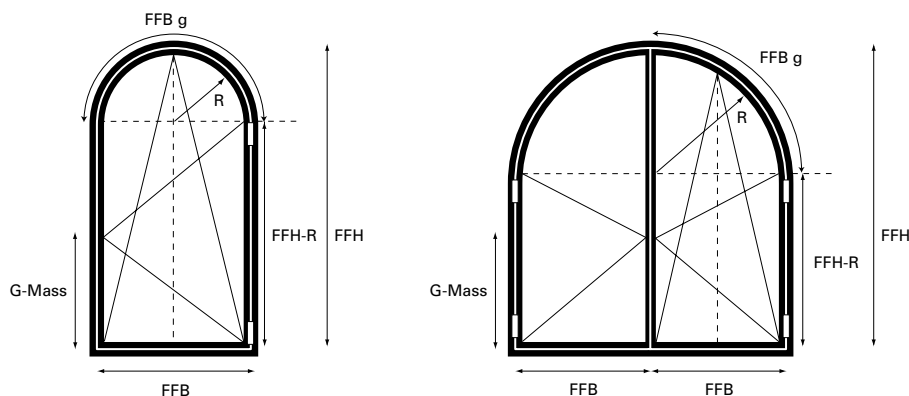

Rundbogenfenster

Fenêtre en demi-rond

Arched head window

Rahmenbedingungen

Standard-Beschlag
 Max. Gewicht 80 kg
 Max. Fläche 2.0 m²
 Max. Seitenverhältnis FFB/FFH: 1:1
 G-Mass min. 288 mm

Conditions cadres

Ferrure Standard
 Poids max. 80 kg
 Surface max. 2.0 m²
 Rapport latéral max FFB/FFH: 1:1
 Mesure G min. 288 mm

Frame conditions

Standard fitting
 Max. weight 80 kg
 Max. area 2.0 m²
 Maximum ratio of sides, sash rebate width/sash rebate height: 1:1
 Min. G measurement 288 mm

Flügelgrösse

FFB min. = 370 mm
 max. = 1150 mm
 FFH-R min. = 575 mm (1-flügelig)
 max. = 1800 mm
 FFH min. = 881 mm (2-flügelig)
 max. = 2300 mm

Dimension du vantail

FFB min. = 370 mm
 max. = 1150 mm
 FFH-R min. = 575 mm (1 vantail)
 max. = 1800 mm
 FFH min. = 881 mm (2 vantaux)
 max. = 2300 mm

Sash size

FFB min. = 370 mm
 max. = 1150 mm
 FFH-R min. = 575 mm (single sash)
 max. = 1800 mm
 FFH min. = 881 mm (double sash)
 max. = 2300 mm

Menge: _____

Quantité: _____

Quantity: _____

1- oder 2-flügelig: _____

1 ou 2 vantaux: _____

1 or 2 sash: _____

Öffnungsrichtung D/DK: _____
 (erstöffnender Flügel)

Direction d'ouverture F/OB: _____
 (vantail ouvrant en premier)

Direction of opening SH/TT: _____
 (sash which opens first)

links/rechts: _____
 (erstöffnender Flügel)

à gauche/à droite: _____
 (vantail ouvrant en premier)

LH/RH: _____
 (sash which opens first)

FFB: _____ mm

FFB: _____ mm

FFB: _____ mm

FFB g: _____ mm

FFB g: _____ mm

FFB g: _____ mm

FFH-R: _____ mm

FFH-R: _____ mm

FFH-R: _____ mm

G-Mass: _____ mm

Mesure G: _____ mm

G measurement: _____ mm

R: _____

R: _____

R: _____

Bemerkung:

Bohrlehren nur beschränkt einsetzbar.

Remarque:

L'utilisation des gabarits de perçage est limitée.

Note:

Drilling jigs can only be used to a limited extent.

Zusätzlich bestellen:

Befestigungsmaterial, Fenstergriff, zusätzliche Beschläge

Commander séparément:

Matériel de fixation, poignée de fenêtre, ferrures supplémentaires

Order separately:

Fixings, window handle, additional fittings

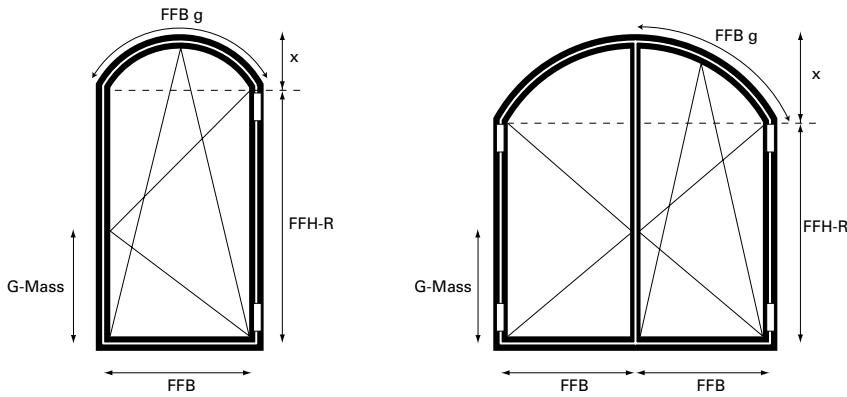

Segmentbogenfenster 1

Fenêtre à arc surbaissé 1

Window with segmented arch 1

Rahmenbedingungen

Standard-Beschlag
 Max. Gewicht 80 kg
 Max. Fläche 2.0 m²
 Max. Seitenverhältnis FFB/FFH: 1:1
 G-Mass min. 288 mm
 $x \leq 10\% \text{ FFB}$

Flügelgröße

FFB min. = 370 mm
 max. = 1250 mm
 FFH-R min. = 575 mm (1-flügelig)
 FFH-R+x min. = 881 mm (2-flügelig)
 max. = 2300 mm

Menge: _____

1- oder 2-flügelig: _____

Öffnungsrichtung D/DK: _____
 (erstöffnender Flügel)

links/rechts: _____
 (erstöffnender Flügel)

FFB: _____ mm

FFB g: _____ mm

FFH-R: _____ mm

G-Mass: _____ mm

x: _____ mm

Bemerkung:

Bohrlehren nur beschränkt einsetzbar.

Zusätzlich bestellen:

Befestigungsmaterial, Fenstergriff,
 zusätzliche Beschläge

Conditions cadres

Ferrure Standard
 Poids max. 80 kg
 Surface max. 2.0 m²
 Rapport latéral max FFB/FFH: 1:1
 Mesure G min. 288 mm
 $x \leq 10\% \text{ FFB}$

Dimension du vantail

FFB min. = 370 mm
 max. = 1250 mm
 FFH-R min. = 575 mm (1 vantail)
 FFH-R+x min. = 881 mm (2 vantaux)
 max. = 2300 mm

Quantité: _____

1 ou 2 vantaux: _____

Direction d'ouverture F/OB: _____
 (vantail ouvrant en premier)

à gauche/à droite: _____
 (vantail ouvrant en premier)

FFB: _____ mm

FFB g: _____ mm

FFH-R: _____ mm

Mesure G: _____ mm

x: _____ mm

Remarque:

L'utilisation des gabarits de perçage est limitée.

Commander séparément:

Matériel de fixation, poignée de
 fenêtre, ferrures supplémentaires

Frame conditions

Standard fitting
 Max. weight 80 kg
 Max. area 2.0 m²
 Maximum ratio of sides, sash rebate
 width/sash rebate height: 1:1
 Min. G measurement 288 mm
 $x \leq 10\% \text{ FFB}$

Sash size

FFB min. = 370 mm
 max. = 1250 mm
 FFH-R min. = 575 mm (single sash)
 FFH-R+x min. = 881 mm (double sash)
 max. = 2300 mm

Quantity: _____

1 or 2 sash: _____

Direction of opening SH/TT: _____
 (sash which opens first)

LH/RH: _____
 (sash which opens first)

FFB: _____ mm

FFB g: _____ mm

FFH-R: _____ mm

G measurement: _____ mm

x: _____ mm

Note:

Drilling jigs can only be used to a
 limited extent.

Order separately:

Fixings, window handle, additional
 fittings

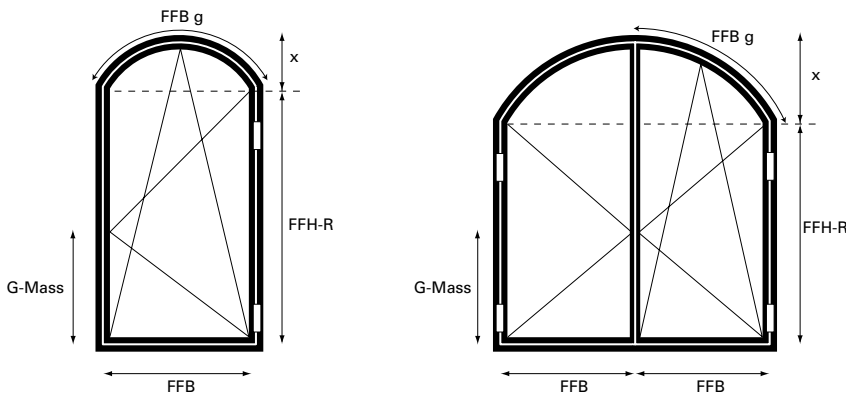

Segmentbogenfenster 2

Fenêtre à arc surbaissé 2

Window with segmented arch 2

Rahmenbedingungen

Standard-Beschlag
 Max. Gewicht 80 kg
 Max. Fläche 2.0 m²
 Max. Seitenverhältnis FFB/FFH: 1:1
 G-Mass min. 288 mm
 $x \geq 10\%$ FFB

Conditions cadres

Ferrure Standard
 Poids max. 80 kg
 Surface max. 2.0 m²
 Rapport latéral max FFB/FFH: 1:1
 Mesure G min. 288 mm
 $x \geq 10\%$ FFB

Frame conditions

Standard fitting
 Max. weight 80 kg
 Max. area 2.0 m²
 Maximum ratio of sides, sash rebate width/sash rebate height: 1:1
 Min. G measurement 288 mm
 $x \geq 10\%$ FFB

Flügelgrösse

FFB min. = 370 mm
 max. = 1150 mm
 FFH-R min. = 665 mm
 max. = 1800 mm
 FFH-R+x min. = 881 mm (2-flügelig)
 max. = 2300 mm

Dimension du vantail

FFB min. = 370 mm
 max. = 1150 mm
 FFH-R min. = 665 mm
 max. = 1800 mm
 FFH-R+x min. = 881 mm (2 vantaux)
 max. = 2300 mm

Sash size

FFB min. = 370 mm
 max. = 1150 mm
 FFH-R min. = 665 mm
 max. = 1800 mm
 FFH-R+x min. = 881 mm (double sash)
 max. = 2300 mm

Menge: _____

Quantité: _____

Quantity: _____

1- oder 2-flügelig: _____

1 ou 2 vantaux: _____

1 or 2 sash: _____

Öffnungsrichtung D/DK: _____
 (erstöffnender Flügel)

Direction d'ouverture F/OB: _____
 (vantail ouvrant en premier)

Direction of opening SH/TT: _____
 (sash which opens first)

links/rechts: _____
 (erstöffnender Flügel)

à gauche/à droite: _____
 (vantail ouvrant en premier)

LH/RH: _____
 (sash which opens first)

FFB: _____ mm

FFB: _____ mm

FFB: _____ mm

FFB g _____ mm

FFB g _____ mm

FFB g _____ mm

FFH-R: _____ mm

FFH-R: _____ mm

FFH-R: _____ mm

G-Mass: _____ mm

Mesure G: _____ mm

G measurement: _____ mm

x: _____ mm

x: _____ mm

x: _____ mm

Bemerkung:

Bohrlehren nur beschränkt einsetzbar.

Remarque:

L'utilisation des gabarits de perçage est limitée.

Note:

Drilling jigs can only be used to a limited extent.

Zusätzlich bestellen:

Befestigungsmaterial, Fenstergriff, zusätzliche Beschläge

Commander séparément:

Matériel de fixation, poignée de fenêtre, ferrures supplémentaires

Order separately:

Fixings, window handle, additional fittings

Sondergeometrien
Géométrie spéciale
Special geometry

Jansen-Economy 50 Fenster
Jansen-Economy 50 fenêtres
Jansen-Economy 50 windows

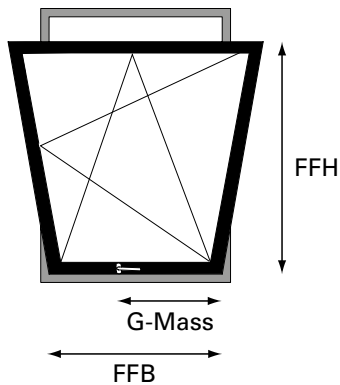

Ergo

Ergo

Ergo

Rahmenbedingungen

Standard-Fensterbeschlag
Max. Gewicht 80 kg
Max. Fläche 1.5 m²
Max. Seitenverhältnis FFB/FFH: ≤ 1:1.5

Conditions cadres

Ferrure de fenêtre Standard
Poids max. 80 kg
Surface max. 1.5 m²
Rapport latéral max FFB/FFH: ≤ 1:1.5

Frame conditions

Standard window fitting
Max. weight 80 kg
Max. area 1.5 m²
Maximum ratio of sides, sash rebate width/sash rebate height: ≤ 1:1.5

Flügelgröße

Standard-Fensterbeschlag
FFB min. = 575 mm
max. = 1200 mm
FFH min. = 560 mm
max. = 2200 mm

Dimension du vantail

Ferrure de fenêtre Standard
FFB min. = 575 mm
max. = 1200 mm
FFH min. = 560 mm
max. = 2200 mm

Sash size

Standard window fitting
FFB min. = 575 mm
max. = 1200 mm
FFH min. = 560 mm
max. = 2200 mm

Menge: _____

Quantité: _____

Quantity: _____

links/rechts: _____

à gauche/à droite: _____

left/right: _____

FFB: _____ mm

FFB: _____ mm

FFB: _____ mm

FFH: _____ mm

FFH: _____ mm

FFH: _____ mm

G-Mass: _____ mm

Mesure G: _____ mm

G measurement: _____ mm

Bemerkung:

Bohrlehren nur beschränkt einsetzbar.

Remarque:

L'utilisation des gabarits de perçage est limitée.

Note:

Drilling jigs can only be used to a limited extent.

Zusätzlich bestellen:

Befestigungsmaterial, Fenstergriff, zusätzliche Beschläge

Commander séparément:

Matériel de fixation, poignée de fenêtre, ferrures supplémentaires

Order separately:

Fixings, window handle, additional fittings

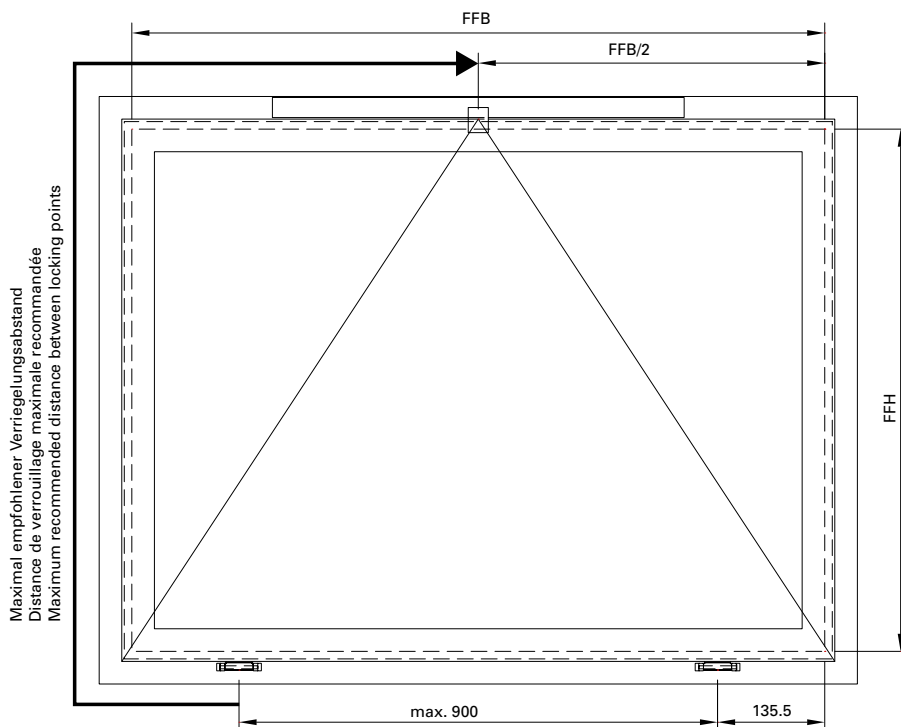

Maximal empfohlener Verriegelungsabstand: 1500 mm

Distance de verrouillage maximale recommandée: 1500 mm

Maximum recommended distance between locking points: 1500 mm

Gewicht pro Kippflügelband (Standard-Beschlag): 40 kg (120 kg pro Flügel)

Poids par paumelle de vantail à soufflet (Ferrure Standard): 40 kg (120 kg par vantail)

Weight per hinge for bottom-hung sash (Standard fitting): 40 kg (120 kg per sash)

Formel:

$$135.5 \text{ mm} + \text{FFH} + \text{FFB}/2 = \text{max. } 1500 \text{ mm}$$

Formule:

$$135.5 \text{ mm} + \text{FFH} + \text{FFB}/2 = \text{max. } 1500 \text{ mm}$$

Formula:

$$135.5 \text{ mm} + \text{FFH} + \text{FFB}/2 = \text{max. } 1500 \text{ mm}$$

Flügel mit 1 Motor

Vantail avec 1 moteur

Sash with 1 motor

Art.-Nr. No d'art. Part no.	Antrieb Entraînement Drive	Hub Course Lift distance	FFB min.	FFH min.
550.960	EM/2	327 mm	521 mm	510 mm
550.961	EM/2	603 mm	797 mm	840 mm
550.689	FM	600 mm	750 mm	1000 mm
550.962	OM/2	327 mm	703 mm	600 mm

Für Kippflügel mit nur 1 Verriegelungspunkt (manuell oder motorisch) zusätzlich bestellen:

557.220 Sicherungsschere 300 oder
 557.221 Sicherungsschere 600

Pour le vantail à soufflet ne possédant que 1 point de verrouillage (manuel ou motorisé), commander de plus:

557.220 Compas de sécurité 300 ou
 557.221 Compas de sécurité 600

For bottom-hung sash with only 1 locking point (manually or motorized), also order:

557.220 Security stay 300 or
 557.221 Security stay 600

Oberlichtöffner motorisiert
Ferrure d'imposte motorisée
Top light opener motorized

Jansen-Economy 50 Fenster
Jansen-Economy 50 fenêtres
Jansen-Economy 50 windows



550.960 Hub 327 mm
550.961 Hub 603 mm
Kettenantrieb EM/2
für Kipfenster, Aluminium
silbergrau pulverbeschichtet

VE = 1 Antrieb

550.960 Course 327 mm
550.961 Course 603 mm
Entraînement à chaîne EM/2
pour fenêtre à soufflet,
aluminium revêtement par
poudre gris argent

UV = 1 entraînement

550.960 Lift distance 327 mm
550.961 Lift distance 603 mm
Chain drive EM/2
for tilt, top-hung, aluminium
silver-grey powder coated

PU = 1 drive

Art.-Nr. No d'art. Part no.	Hublänge Course Lift distance	LxHxT mm	min. FFB / FFH Kippflügel min. FFB / FFH Vantail à soufflet min. FFB / FFH Tilt window
550.960	327 mm	544 x 40 x 40	521 x 510 mm
550.961	603 mm	820 x 40 x 40	797 x 840 mm



550.963
Konsolenset Rahmen
für EM/2, Motor auf Rahmen
montiert, Aluminium silbergrau
pulverbeschichtet

VE = 1 Konsolenset

550.963
Ensemble console cadre
pour EM/2, moteur monté sur
le cadre, aluminium revêtement
par poudre gris argent

UV = 1 ensemble console

550.963
Bracket kit for frame
for EM/2, motor mounted on
the frame, aluminium silver-grey
powder coated

PU = 1 bracket kit



550.964
Konsolenset Flügel
für EM/2, Motor auf Flügel
montiert, Aluminium silbergrau
pulverbeschichtet

VE = 1 Konsolenset

Zusätzlich bestellen:
550.698 Kabelübergang

550.964
Ensemble console vantail
pour EM/2, moteur monté sur
le vantail, aluminium revêtement
par poudre gris argent

UV = 1 ensemble console

Commander séparément:
550.698 Passage de câble

550.964
Bracket kit for sash
for EM/2, motor mounted on
the sash, aluminium silver-grey
powder coated

PU = 1 bracket kit

Order separately:
550.698 Cable transition

Oberlichtöffner motorisiert
Ferrure d'imposte motorisée
Top light opener motorized

Jansen-Economy 50 Fenster
 Jansen-Economy 50 fenêtres
 Jansen-Economy 50 windows



550.689 Hub 600 mm

Kettenantrieb FM
 für Kippfenster, Aluminium
 silbergrau pulverbeschichtet,
 auf Flügel montiert

VE = 1 Antrieb
 1 Konsolenset

Zusätzlich bestellen:
 550.698 Kabelübergang

550.689 Course 600 mm

Entraînement à chaîne FM
 pour fenêtre à soufflet, aluminium
 revêtement par poudre gris ar-
 gent, monté sur le cadre

UV = 1 entraînement
 1 set de montage

Commander séparément:
 550.698 Passage de câble

550.689 Lift distance 600 mm

Chain drive FM
 for tilt windows, aluminium
 silver-grey powder coated,
 mounted on the frame

PU = 1 drive
 1 installation set

Order separately:
 550.698 Cable transition

Art.-Nr. No d'art. Part no.	Hublänge Course Lift distance	LxHxT mm	min. FFB / FFH Kippflügel min. FFB / FFH Vantail à soufflet min. FFB / FFH Tilt window
550.689	600 mm	744 x 100.5 x 66	750 x 1000 mm



550.962 Hub 327 mm

Kettenantrieb OM/2
 für Kippfenster, Aluminium
 silbergrau pulverbeschichtet,
 in Rahmen verdeckt liegend
 montiert

VE = 1 Antrieb
 1 Montageplatte gross
 1 Konsolenset

550.962 Course 327 mm

Entraînement à chaîne OM/2
 pour fenêtre à soufflet,
 aluminium revêtement par
 poudre gris argent, montage
 non apparent dans le cadre

UV = 1 entraînement
 1 plaque de montage
 1 set de montage

550.962 Lift distance 327 mm

Chain drive OM/2
 for tilt windows, aluminium
 silver-grey powder coated,
 concealed in the frame

PU = 1 drive
 1 assembly plate
 1 installation set

Art.-Nr. No d'art. Part no.	Hublänge Course Lift distance	LxHxT mm	min. FFB / FFH Kippflügel min. FFB / FFH Vantail à soufflet min. FFB / FFH Tilt window
550.962	327 mm	508 x 30 x 35	703 x 600 mm



550.698

Kabelübergang
 bis 48 V DC geeignet, trennbar
 über Steckfunktion mit Sicher-
 heitsschraube, Kabelübergang
 mit Federummantelung, verdeckt
 liegend im Falz montierbar,
 inkl. Kabel (an Buchse 4 m, am
 Stecker 6 m)

VE = 1 Stück

Nenndaten
 Bemessungsspannung: 48 V DC
 Kontaktbelastbarkeit: 3 A
 Anschlussstelle: 6-polig
 Kabelquerschnitt: 6 x 0.34 mm²
 Kabel Aussendurchmesser:
 ø 4,9 mm
 Federlänge: 220 mm

550.698

Passage de câble
 jusqu'à 48 V DC, séparable par
 fonction enfichable avec vis de
 sécurité, passage de câble
 avec gaine ressort, à monter
 de façon non apparente dans
 feuillure, avec câble (sur
 connecteur femelle 4 m, sur
 connecteur mâle 6 m)

UV = 1 pièce à 5 m

Données nominales
 Tension de mesure: 48 V DC
 Capacité de charge contact: 3 A
 Zone de raccordement: 6 pôles
 Diamètre de câble: 6 x 0.34 mm²
 Diamètre extérieur du câble:
 ø 4,9 mm
 Longueur ressort: 220 mm

550.698

Cable transition
 up to 48 V DC, separatable using
 plug feature with safety screw, ca-
 ble transition with spring cladding,
 can be mounted hidden in fold,
 including cable (socket: 4 m,
 plug: 6 m)

PU = 1 piece, 5 m each

Characteristics
 Rating: 48 V DC
 Contact load: 3 A
 Connection point: 6-pin
 Cable cross section: 6 x 0.34 mm²
 External diameter of cable:
 4.9 mm
 Spring length: 220 mm

Oberlichtöffner motorisiert
Ferrure d'imposte motorisée
Top light opener motorized

Jansen-Economy 50 Fenster
 Jansen-Economy 50 fenêtres
 Jansen-Economy 50 windows

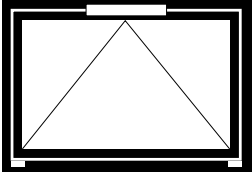

Oberlichtöffner motorisiert Ferrure d'imposte motorisés Top light opener motorized

	EM/2 550.960 Hub / Course / Lift distance 327 mm 550.961 Hub / Course / Lift distance 603 mm	OM/2 550.962 Hub / Course / Lift distance 327 mm	FM 550.689 Hub / Course / Lift distance 600 mm
Nennspannung Tension nominale Rated voltage	24V DC (-20% / +25%)		24V DC (-10% / +25%)
Nennstrom Courant nominal Rated current	ca. 1.0 A		ca. 1.8 A
Abschaltung AUF Arrêt OUVERT OPEN cut-out	Eingebauter Endschalter Fin de course monté Built-in end switch		
Abschaltung ZU Arrêt FERMÉ CLOSE cut-out	Integrierte elektrische Lastabschaltung Coupure en charge électrique intégrée Integrated electrical load cut-off		
Zug- und Druckkraft Force de traction et de pression Traction and thrust	300 N	300 N	600 N
Nennverriegelungskraft Force de verrouillage nominale Nominal locking force	3000 N		
Laufgeschwindigkeit Vitesse de déplacement Operating speed	ca. 12 mm/s		ca. 10 mm/s
Einschaltdauer Durée de mise en circuit Duty cycle	3 min. Ein, 7 min. Aus 3 min. marche, 7 min. arrêt 3 min. on, 7 min. off		1 min. Ein, 2 min. Aus 1 min. marche, 2 min. arrêt 1 min. on, 2 min. off
Anschlussleitung Câble de raccordement Connecting cable	3 polig, Länge 3 m 3 pôles, longueur 3 m 3-core, length 3 m		2 polig, Länge 3 m 2 pôles, longueur 3 m 2-core, length 3 m

Alle Kettenmotoren sind für
RWA-Anlagen geeignet

Tous les moteurs de chaîne
conviennent aux installations RWA

All chain motors are suitable for SHEVS
installations

Oberlichtöffner motorisiert
Ferrure d'imposte motorisée
Top light opener motorized

Jansen-Economy 50 Fenster
Jansen-Economy 50 fenêtres
Jansen-Economy 50 windows

	EM/2 550.960 Hub / Course / Lift distance 327 mm 550.961 Hub / Course / Lift distance 603 mm	OM/2 550.962 Hub / Course / Lift distance 327 mm	FM 550.689 Hub / Course / Lift distance 600 mm
Umgebungstemperatur Température ambiante Ambient temperature	-10°C bis +60°C -10°C jusqu'à + 60°C -10°C up to +60°C		
Schutzart Type de protection Protection rating	IP 20 nach DIN EN 60259 IP 20 selon DIN EN 60259 IP 20 in accordance with DIN EN 60259		
CE-Konformität Conformité CE CE conformity	Gemäss EMV-Richtlinie 2004/108/EG und der Niederspannungsrichtlinie 2006/95 EG Selon la directive sur la compatibilité électromagnétique 2004/108/CE et la directive basse tension 2006/95 CE In accordance with the EMC Directive 2004/108/EC and the Low Voltage Directive 2006/95/EC		
Ausstellmechanik Mécanique d'ouverture Opening mechanism	Nirostahlkette, wartungsfrei Chaîne en acier inoxydable, sans maintenance Stainless steel chain, maintenance-free		
Gehäuse Corps Casing	Aluminium Aluminium Aluminium		
Aussenmontage Montage extérieur Outside installation	nicht geeignet non approprié not suitable		
Flügelgewicht Poids de vantail Sash weight	Max. 120 kg aufliegende Kippbänder oder Anschweissbänder (bei Kippflügeln mit 1-Punkt-Zuhaltung Sicherungsscheren verwenden) Charnières à soufflet ou à souder en applique (max. 120 kg) (pour les charnières à soufflet avec un blocage 1 point, utiliser un système de sécurité en ciseaux) Max. 120 kg surface-mounted bottom-hung hinges or weld-on hinges (for bottom-hung sash with single-point closure, use a security stay)		

Sonderbestellung

Ausführungen:

EM/2 als Tandem
mit Hub 327 mm oder 603 mm

OM/2 mit Hub 603 mm oder
als Tandem mit Hub 327 mm oder
603 mm

FM als Tandem

Commande spéciale

Exécutions:

EM/2 sous forme de tandem
avec course 327 mm ou 603 mm

OM/2 avec course de 603 mm ou sous
forme de tandem avec course 327 mm
ou 603 mm

FM sous forme de tandem

Special order

Versions:

EM/2 as tandem with lift distance
327 mm or 603 mm

OM/2 with 603 mm length of travel or
as tandem with lift distance
327 mm or 603 mm

FM as tandem

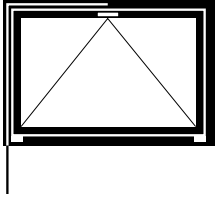

Oberlichtöffner F200

Ferrure d'imposte F200

Top light opener F200

Flügelanordnung

Dispositions des vantaux

Arrangement of sashes

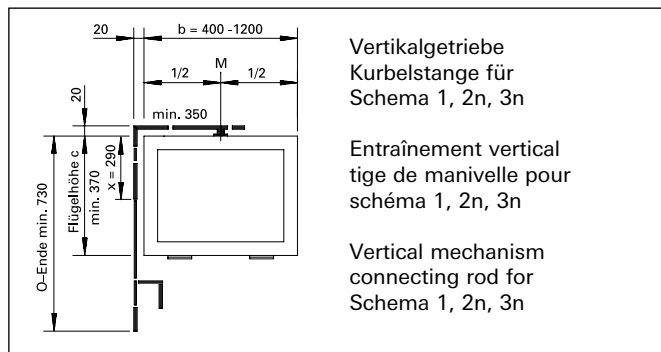
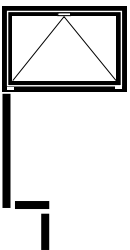
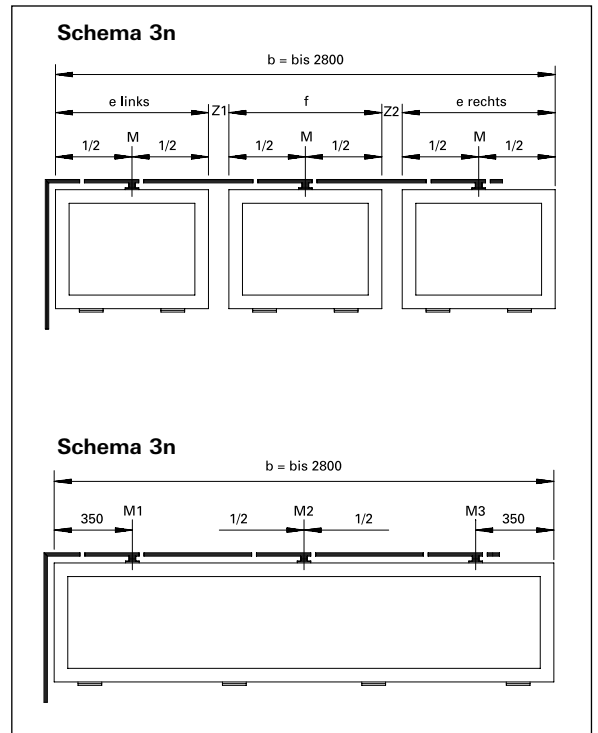
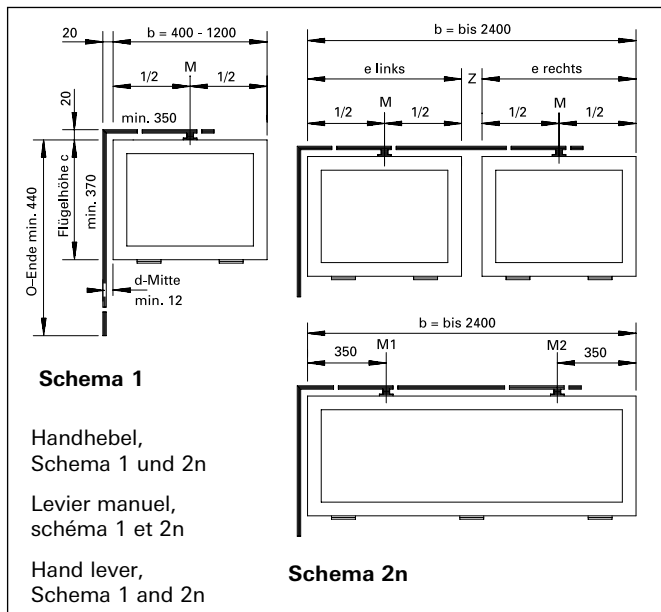
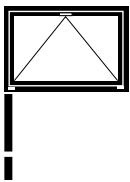

Flügelbreite Mass b

400 – 1200 mm = 1 Schere, Schema 1
 1201 – 2400 mm = 2 Scheren, Schema 2n
 2401 – 2800 mm = 3 Scheren, Schema 3n

Largeur du vantail, mesure b

400 – 1200 mm = 1 compas, schéma 1
 1201 – 2400 mm = 2 compas, schéma 2n
 2401 – 2800 mm = 3 compas, schéma 3n

Sash width b

400 – 1200 mm = 1 stay, schema 1
 1201 – 2400 mm = 2 stays, schema 2n
 2401 – 2800 mm = 3 stays, schema 3n

Oberlichtöffner F200
Ferrure d'imposte F200
Top light opener F200

Jansen-Economy 50 Fenster
 Jansen-Economy 50 fenêtres
 Jansen-Economy 50 windows

Bestellangaben
Oberlichtöffner F200

Flügelhöhe Mass c

mind.: 370 mm
 max.: 1000 mm
 Hub: 50 mm
 Gewicht: 80 kg
Öffnungsweite: 200 mm

Platzbedarf bei Handhebel
 seitlich und oben 20 mm

Bedienung Handhebel

Benennung	Schema		
	1	2n	3n
550.651 Grundbeschlag mit Handhebel, Eckumlenkung, Öffnerschere und Winkel-Flügelstütze	1	1	1
550.652 Zusatzschere mit Winkel-Flügelstütze		1	2
Zug- und Querstange ø 8 mm mit Alu-Abdeckprofil			
550.641 Länge 1850 mm	1	1	1
550.642 Länge 3300 mm	1	1	1
550.649 Muffe für Stangenkupplung ø 8 mm			

Bedienung
Vertikal-Getriebe Kurbelstange

Benennung	Schema		
	1	2n	3n
550.653 Grundbeschlag mit Eckwinkel, Öffnerschere und Winkel-Flügelstütze	1	1	1
550.652 Zusatzschere mit Winkel-Flügelstütze		1	2
Zug- und Querstange ø 8 mm mit Alu-Abdeckprofil			
550.641 Länge 1850 mm	1	1	1
550.642 Länge 3300 mm	1	1	1
550.643 Vertikalgetriebe mit Kreuzgelenk	1	1	1
550.644 Knickkurbel mit Kurbelhalter	1	1	1
550.650 Kurbelstange Länge 5000 mm	1	1	1
550.649 Muffe für Stangenkupplung ø 8 mm			

Données de commande
Ferrure d'imposte F200

Hauteur du vantail, mesure c

min.: 370 mm
 max.: 1000 mm
 Course: 50 mm
 Poids: 80 kg
Largeur d'ouverture: 200 mm

Encombrement avec levier manuel
 sur le côté ou en haut 20 mm

Actionnement par levier manuel

Désignation	Schéma		
	1	2n	3n
550.651 Ferrure de base avec levier manuel, renvoi d'angle, compas d'ouverture et palier d'accrochage équerre	1	1	1
550.652 Compas d'ouverture avec palier d'accrochage en équerre		1	2
Tringle de tirage ø 8 mm avec profilé			
550.641 Longueur 1850 mm	1	1	1
550.642 Longueur 3300 mm	1	1	1
550.649 Douille d'accouplement ø 8 mm			

Actionnement par entraînement
vertical tige de manivelle

Désignation	Schéma		
	1	2n	3n
550.653 Ferrure de base avec renvoi d'angle compas d'ouverture et palier d'accrochage en équerre	1	1	1
550.652 Compas d'ouverture avec palier d'accrochage en équerre		1	2
Tringle de tirage ø 8 mm avec profilé			
550.641 Longueur 1850 mm	1	1	1
550.642 Longueur 3300 mm	1	1	1
550.643 Entraînement vertical avec joint universel	1	1	1
550.644 Manivelle articulée avec support	1	1	1
550.650 Tige de manivelle longueur 5000 mm	1	1	1
550.649 Douille d'accouplement ø 8 mm			

Details for order
Top light opener F200

Sash height c

min.: 370 mm
 max.: 1000 mm
 Travel: 50 mm
 Weight: 80 kg
Opening width: 200 mm

Space required with hand lever
 at side and top 20 mm



Operation with hand lever

Designation	Schema		
	1	2n	3n
550.651 Basic set of fittings with hand lever, corner guides, opener stay, and corner sash support	1	1	1
550.652 Opener stay with corner sash support		1	2
Vertical and horizontal rods ø 8 mm with alu cover section			
550.641 Length 1850 mm	1	1	1
550.642 Length 3300 mm	1	1	1
550.649 Sleeve for rod coupling ø 8 mm			

Operation with vertical control mechanism connecting rod

Designation	Schema		
	1	2n	3n
550.653 Basic set of fittings with corner guides, opener stay and corner sash support	1	1	1
550.652 Opener stay with corner sash support		1	2
Vertical and horizontal rods ø 8 mm with alu cover section			
550.641 Length 1850 mm	1	1	1
550.642 Length 3300 mm	1	1	1
550.643 Vertical drive rod with universal joint	1	1	1
550.644 Articulated crank with crank holder	1	1	1
550.650 Connecting rod length 5000 mm	1	1	1
550.649 Sleeve for rod coupling ø 8 mm			

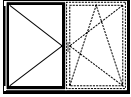
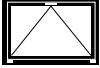
Übersicht Fensterbeschlag-Bohrlehren
Sommaire gabarits de perçage pour ferrure de fenêtre
Overview of drilling jigs for window fittings

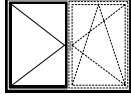
Artikel-Nummer Numéro d'article Part no.	Standard-Fensterbeschlag Ferrure de fenêtre Standard Standard window fitting			Verdeckt liegender Fensterbeschlag Ferrure de fenêtre non apparente Concealed window fitting	
					
499.531					
499.451 (1/2)					
499.451 (2/2)					
499.452 (1/2)					
499.452 (2/2)					
499.453 (1/2)					
499.453 (2/2)					
499.454 (1/3)					
499.454 (2/3)					
499.454 (3/3)					
499.571					
499.456					
499.019					
499.458					
499.459					
499.460					
499.461					
499.462					
499.463					
499.464					

Verarbeitungshilfen

Outils d'usinage

Assembly tools

Jansen-Economy 50 Fenster

Jansen-Economy 50 fenêtres

Jansen-Economy 50 windows



499.298

Einspann-Unterlagen

aus Aluminium, Länge 325 mm,
zum Sägen von Profil 30.900
auf Sägen mit horizontaler
Spannvorrichtung

VE = 1 Stück

(1 Einspannunterlage A)

(1 Einspannunterlage B)

499.298

Supports

en aluminium, longueur 325 mm,
pour couper les profilés 30.900
sur les machines munies d'un dis-
positif de serrage horizontal

UV = 1 pièce

(1 Support A)

(1 Support B)

499.298

Cutting supports

aluminium, length 325 mm,
for sawing section 30.900 on
saws with horizontal clamp

PU = 1 piece

(1 Support A)

(1 Support B)



499.531

Bohrlehre Flügel

für die Getriebeausnehmung

VE = 1 Stück

Einsatz:
Standard- und verdeckt
liegender Fensterbeschlag

499.531

Gabarit de perçage vantail

pour l'évidement du mécanisme

UV = 1 pièce

Utilisation:
Ferrure de fenêtre Standard
et non apparente

499.531

Drilling jig for sash

for the cut-out on the
mechanism case

PU = 1 piece

Application:
Standard and concealed
window fitting



499.451

Bohrlehre Flügel

für Getriebebeschienen

VE = 2 Stück

Einsatz:
Standard- und verdeckt
liegender Fensterbeschlag

499.451

Gabarit de perçage vantail

pour crémone de tringle

UV = 2 pièces

Utilisation:
Ferrure de fenêtre Standard
et non apparente

499.451

Drilling jig for sash

for mechanism rod

PU = 2 pieces

Application:
Standard and concealed
window fitting



499.452

Bohrlehre Flügel

für Stulpgetriebe

VE = 2 Stück

Einsatz:
Standard- und verdeckt
liegender Fensterbeschlag

499.452

Gabarit de perçage vantail

pour Stulpgetriebe

UV = 2 pièces

Utilisation:
Ferrure de fenêtre Standard
et non apparente

499.452

Drilling jig for sash

für Stulpgetriebe

PU = 2 pieces

Application:
Standard and concealed
window fitting

Verarbeitungshilfen
Outils d'usinage
Assembly tools

Jansen-Economy 50 Fenster
Jansen-Economy 50 fenêtres
Jansen-Economy 50 windows



2/2

1/2

499.453

Bohrlehre Flügel
für Mittenverriegelungen

VE = 2 Stück

Einsatz:
Standard- und verdeckt
liegender Fensterbeschlag

499.453

Gabarit de perçage vantail
pour verrouillages central

UV = 2 pièces

Utilisation:
Ferrure de fenêtre Standard
et non-apparente

499.453

Drilling jig for sash
for central locks

PU = 2 pieces

Application:
Standard and concealed
window fitting



2/3



3/3



1/3

499.454

Bohrlehre Flügel
für Oberschienen

VE = 3 Stück

Einsatz:
Standard- und verdeckt
liegender Fensterbeschlag

499.454

Gabarit de perçage vantail
pour tringle supérieure

UV = 3 pièces

Utilisation:
Ferrure de fenêtre Standard
et non apparente

499.454

Drilling jig for sash
for top rod

PU = 3 pieces

Application:
Standard and concealed
window fitting



499.571

Bohrlehre Rahmen
für Eck- und Scherenlager
sowie Kippband

VE = 1 Stück

Einsatz:
Standard-Fensterbeschlag

499.571

Gabarit de perçage cadre
pour charnière inférieure d'angle,
charnière supérieure du ciseaux
et paumelle soufflet

UV = 1 pièce

Utilisation:
Ferrure de fenêtre Standard

499.571

Drilling jig for frame
for corner hinge, scissor
hinge and tilt hinge

PU = 1 piece

Application:
Standard window fitting



499.456

Bohrlehre Flügel
für Eckumlenkung und
Flügellager

VE = 1 Stück

Einsatz:
Standard- und verdeckt
liegender Fensterbeschlag

499.456

Gabarit de perçage vantail
pour fiche d'angle du vantail
et renvoi d'angle

UV = 1 pièce

Utilisation:
Ferrure de fenêtre Standard
et non apparente

499.456

Drilling jig for sash
for sash hinge and
corner guides

PU = 1 piece

Application:
Standard and concealed
window fitting



499.019

Bohrlehre Flügel
für Drehlager

VE = 1 Stück

Einsatz:
Standard-Fensterbeschlag

499.019

Gabarit de perçage vantail
pour charnière

UV = 1 pièce

Utilisation:
Ferrure de fenêtre Standard

499.019

Drilling jig for sash
for pivot hinge

PU = 1 piece

Application:
Standard window fitting



499.458

Bohrlehre Flügel
für Kippband, Zwangs-
verriegelung und
Schnäpperbolzen

VE = 1 Stück

Einsatz:
Standard- und verdeckt
liegender Fensterbeschlag

499.458

Gabarit de perçage vantail
pour charnière de soufflet,
verrouillage forcé et goujon
d'encliquetage

UV = 1 pièce

Utilisation:
Ferrure de fenêtre Standard
et non apparente

499.458

Drilling jig for sash
for bottom-hung hinge,
forced locking and bolt for
spring-loaded catch

PU = 1 piece

Application:
Standard and concealed
window fitting

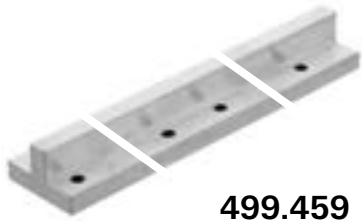

499.459

Bohrlehre Rahmen
für Schliessblech und
Kippschliessblech

VE = 1 Stück

Einsatz:
Standard- und verdeckt
liegender Fensterbeschlag

499.459

Gabarit de perçage cadre
pour gâche du rouleau et
gâche oscillo-battant

UV = 1 pièce

Utilisation:
Ferrure de fenêtre Standard
et non apparente

499.459

Drilling jig frame
for strike plate and
tilt striking plate

PU = 1 piece

Application:
Standard and concealed
window fitting

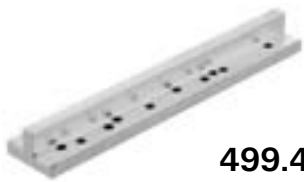

499.460

Bohrlehre Rahmen
für Ecklager, Rahmenanbindung
und Adapterplatte

VE = 1 Stück

Einsatz:
Verdeckt liegender
Fensterbeschlag

499.460

Gabarit de perçage cadre
pour charnière d'angle,
raccordement au cadre et
profilés d'adaptation

UV = 1 pièce

Utilisation:
Ferrure de fenêtre
non apparente

499.460

Drilling jig for frame
for corner pivot, frame
attachment and adapter profiles

PU = 1 piece

Application:
Concealed window fitting



499.461

Bohrlehre Rahmen
für Schere und Drehlager

VE = 1 Stück

Einsatz:
Verdeckt liegender
Fensterbeschlag

499.461

Gabarit de perçage cadre
pour compas et pivot

UV = 1 pièce

Utilisation:
Ferrure de fenêtre
non apparente

499.461

Drilling jig for frame
for stay and pivots

PU = 1 piece

Application:
Concealed window fitting

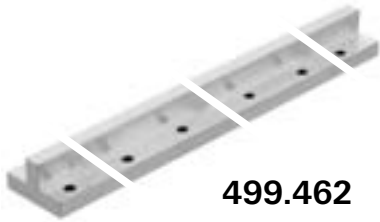

499.462

Bohrlehre Rahmen
für Balkonschnäpper und
Zwangsverriegelungen

VE = 1 Stück

Einsatz:
Standard- und verdeckt
liegender Fensterbeschlag

499.462

Gabarit de perçage cadre
pour loqueteaux pour portes de
balcon et verrouillages forcés

UV = 1 pièce

Utilisation:
Ferrure de fenêtre Standard
et non apparente

499.462

Drilling jig for frame
for balcony door catch and
forced locking points

PU = 1 piece

Application:
Standard and concealed
window fitting



499.463

Bohrlehre Flügel
für Flügellager und
Drehbegrenzer

VE = 1 Stück

Einsatz:
Verdeckt liegender
Fensterbeschlag

499.463

Gabarit de perçage vantail
pour fiche d'angle du vantail
et compas de limitation
d'ouverture

UV = 1 pièce

Utilisation:
Ferrure de fenêtre
non apparente

499.463

Drilling jig for sash
for sash hinge part and
opening limiter

PU = 1 piece

Application:
Concealed window fitting



499.464

Bohrlehre Flügel
für Drehlagerschiene

VE = 1 Stück

Einsatz:
Verdeckt liegender
Fensterbeschlag

499.464

Gabarit de perçage vantail
pour crémone de compas

UV = 1 pièce

Utilisation:
Ferrure de fenêtre
non apparente

499.464

Drilling jig for sash
for pivot hinge rod

PU = 1 piece

Application:
Concealed window fitting



499.380

Bohrlehrensatz
für Oberlichtöffner F200

VE = 1 Garnitur

499.380

Jeu de gabarit de perçage
pour ferrure d'imposte F200

UV = 1 garniture

499.380

Set of drilling jigs
for top light opener F200

PU = 1 set

Verarbeitungshilfen**Outils d'usinage****Assembly tools**

Jansen-Economy 50 Fenster

Jansen-Economy 50 fenêtres

Jansen-Economy 50 windows

**499.319****Bohrlehre**
für Entwässerungstülle
450.047/450.049

VE = 1 Stück

499.319**Gabarit de perçage**
pour douille d'évacuation
d'eau 450.047/450.049

UV = 1 pièce

499.319**Drilling jig**
for draining pipe
450.047/450.049PU = 1 piece

**499.312****Stufenbohrer**
ø 6,7 x 12 mm,
für Entwässerungstülle
450.047/450.049

VE = 1 Stück

499.312**Mèche étagée HSS**
ø 6,7 x 12 mm, pour douille
d'évacuation d'eau
450.047/450.049

UV = 1 pièce

499.312**Stepped drill**
ø 6,7 x 12 mm,
for draining pipe 450.047/450.049PU = 1 piece

**499.339****Kegelsenker**
15 x 100 mm, zum Ansenken
der Bohrungen für die
Entwässerungstülle
450.047/450.049

VE = 1 Stück

499.339**Fraise conique**
15 x 100 mm, pour faire le
chanfrein des trous pour les
douille d'évacuation d'eau
450.047/450.049

UV = 1 pièce

499.339**Countersink**
15 x 100 mm, for countersinking
the drill holes for draining pipe
450.047/450.049PU = 1 piece

**499.318****Montagewerkzeug**
für den Einbau der
Entwässerungstülle
450.047/450.049

VE = 1 Stück

499.318**Outil de montage**
pour la montage de la douille
d'évacuation d'eau
450.047/450.049

UV = 1 pièce

499.318**Fitting tool**
for installation of draining
pipe 450.047/450.049PU = 1 piece

**499.102****Montagehebel**
zum Ausrichten der
Befestigungsfedern 450.022

VE = 1 Stück

499.102**Levier de montage**
pour ajuster les ressorts de
fixation 450.022

UV = 1 pièce

499.102**Assembly lever**
for straightening fixing
springs 450.022PU = 1 piece



499.108

Dichtungsroller
zum Einrollen von verschiedenen
Jansen-Dichtungen

VE = 1 Stück

499.108

Roulette à joint
pour monter des joints
divers Jansen

UV = 1 pièce

499.108

Gasket roller
for inserting various
Jansen gaskets

PU = 1 piece



499.425

Dichtungsschere
für den Zuschnitt der Dichtungen

VE = 1 Stück

499.425

Ciseau à joint
pour la découpe des joints

UV = 1 pièce

499.425

Weatherstrip shear
for cutting the weatherstrips

PU = 1 piece



499.261

Kupfer-Schweisslehre
für die Wärmeabtragung
beim Schweißen der
Edelstahlprofile

VE = 2 Stück

499.261

Gabarit de soudage
en cuivre pour l'évacuation de
la chaleur lors du soudage des
profilés acier Inox

UV = 2 pièces

499.261

Copper welding template
for heat dissipation of stainless
steel profiles during welding

PU = 2 pieces



499.001

Befestigungsset

zum Versetzen der magazinierten
Befestigungs-Knöpfe 450.007/008

VE = 1 Set komplett inkl. Koffer
3 Kreuzschlitz-
Schraubklingen

499.001

**Machine à poser les boutons
de parclozes**

pour le déplacement des
boutons de fixations 450.007/008
emmagasinés

UV = 1 set complet, valise incl.
3 mèches cruciforme

499.001

Fastening set

for placing magazine fixing
studs 450.007/008

PU = 1 set complete, incl. case
3 Phillips screwdriver
blades



499.002

Kreuzschlitz-Schraubklingen
für Befestigungsset 499.001

VE = 3 Stück

499.002

**Embout de tournevis
cruciforme**

pour machine à poser 499.001

UV = 3 pièces

499.002

**Blades for cross-recessed
screws (Phillips)**

for fastening set 499.001

PU = 3 pieces



499.004

Spiralbohrer ø 3,5 mm

mit Sechskantschaft zum Bohren
der Löcher für 450.006

VE = 3 Spiralbohrer
1 Kupplungsüber-
brückung für Set 499.001

499.004

Mèche hélicoïdale ø 3,5 mm

avec serrage 6-pans pour percer
les trous de 450.006

UV = 3 mèches hélicoïdales
1 système d'embrayage
pour set 499.001

499.004

Twist drill ø 3,5 mm

with hexagonal shaft, for drilling
holes for 450.006

PU = 3 twist drills
1 coupling bridge for
Set 499.001



499.039

Bohrer-Führung ø 3,5 mm

für Befestigungsset 499.001,
optimiert die Führung des
Spiralbohrers 499.004 und
ermöglicht ein genaues Bohren.

VE = 1 Stück

499.039

Guidage de foret ø 3,5 mm

pour la machine à poser les bou-
tons 499.001, optimise le guidage
de la mèche hélicoïdale 499.004
et permet un perçage précis.

UV = 1 pièce

499.039

Drill guide ø 3,5 mm

for fastening set 499.001,
optimises the guidance of the
twist drill 499.004, and permits
precise drilling.

PU = 1 piece



499.003

Schraubklingen

mit SR1-Angriff,
für Akku-Schrauber

VE = 3 Stück

499.003

Embout de tournevis

avec tête spéciale SR1,
pour visseuse à accumulateur

UV = 3 pièces

499.003

Blades

with SR1 head, for battery-
operated screw driver

PU = 3 pieces

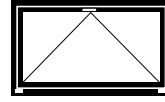
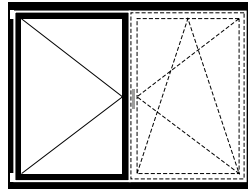
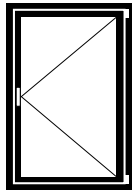
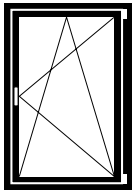

Standard-Fensterbeschlag

Ferrure de fenêtre Standard

Standard window fitting

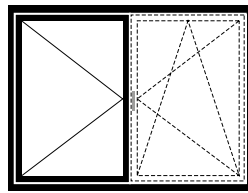
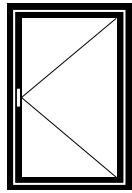
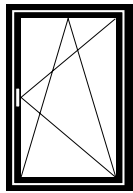

**Verdeckt liegender
Fensterbeschlag**

**Ferrure de fenêtre
non apparente**

**Concealed
window fitting**

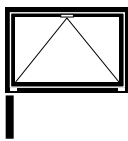
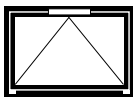

Oberlichtöffner

Ferrure d'imposte

Top light opener

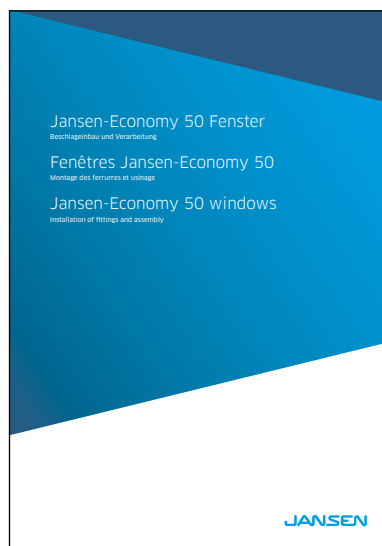

Beschlageinbau-Zeichnungen für den Standard-Fensterbeschlag sowie den verdeckt liegenden Fensterbeschlag siehe «Jansen-Economy 50 Fenster – Beschlageinbau und Verarbeitung»

Dessins de montage des ferrures standard pour fenêtre ainsi que la ferrure de fenêtre non apparente voir «Jansen-Economy 50 fenêtres – Montage des ferrures et usinage»

Drawings for installation of fittings of the standard window fitting and the concealed window fitting see «Jansen-Economy 50 windows – Installation of fittings and assembly».

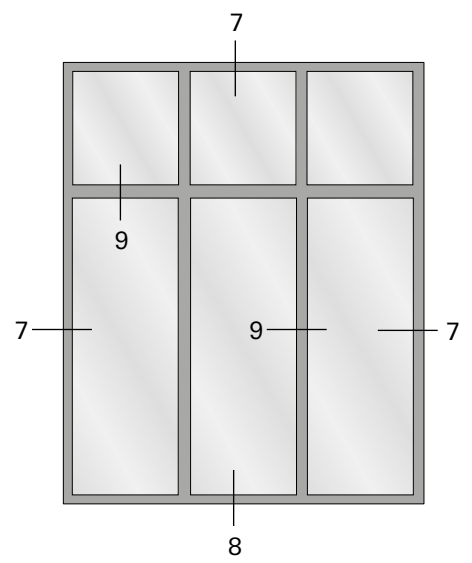
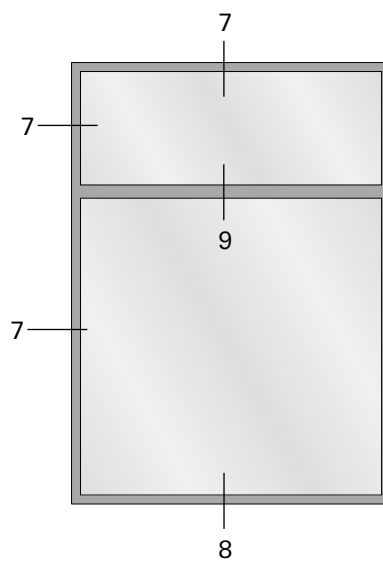
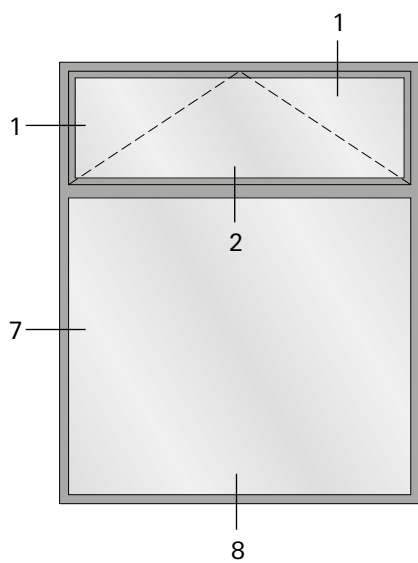
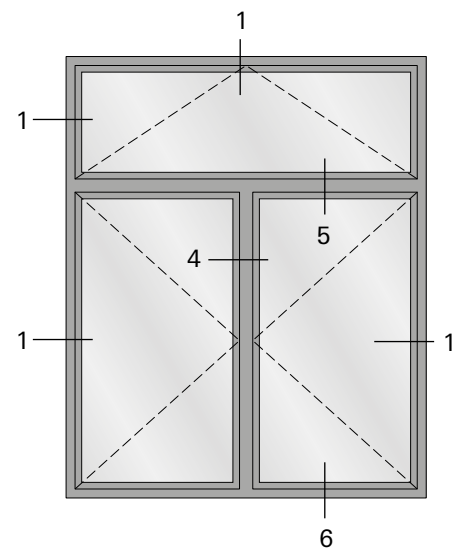
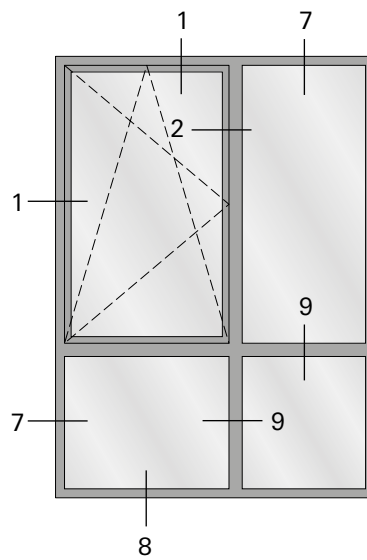
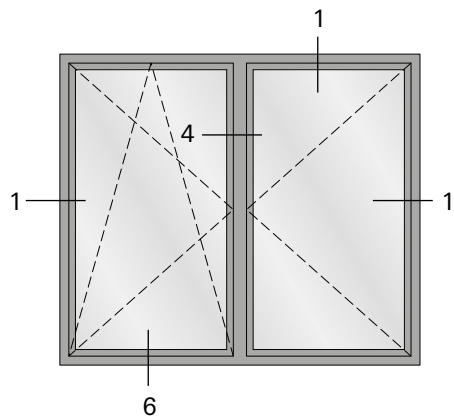
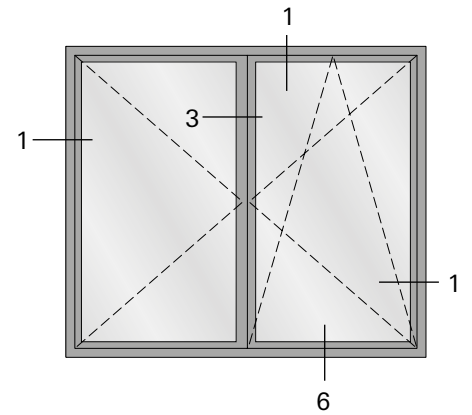
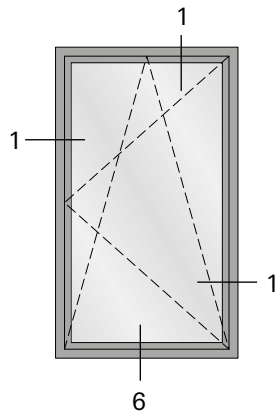
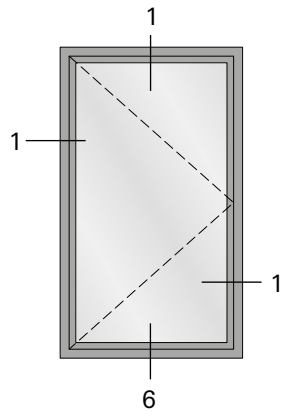

1.0

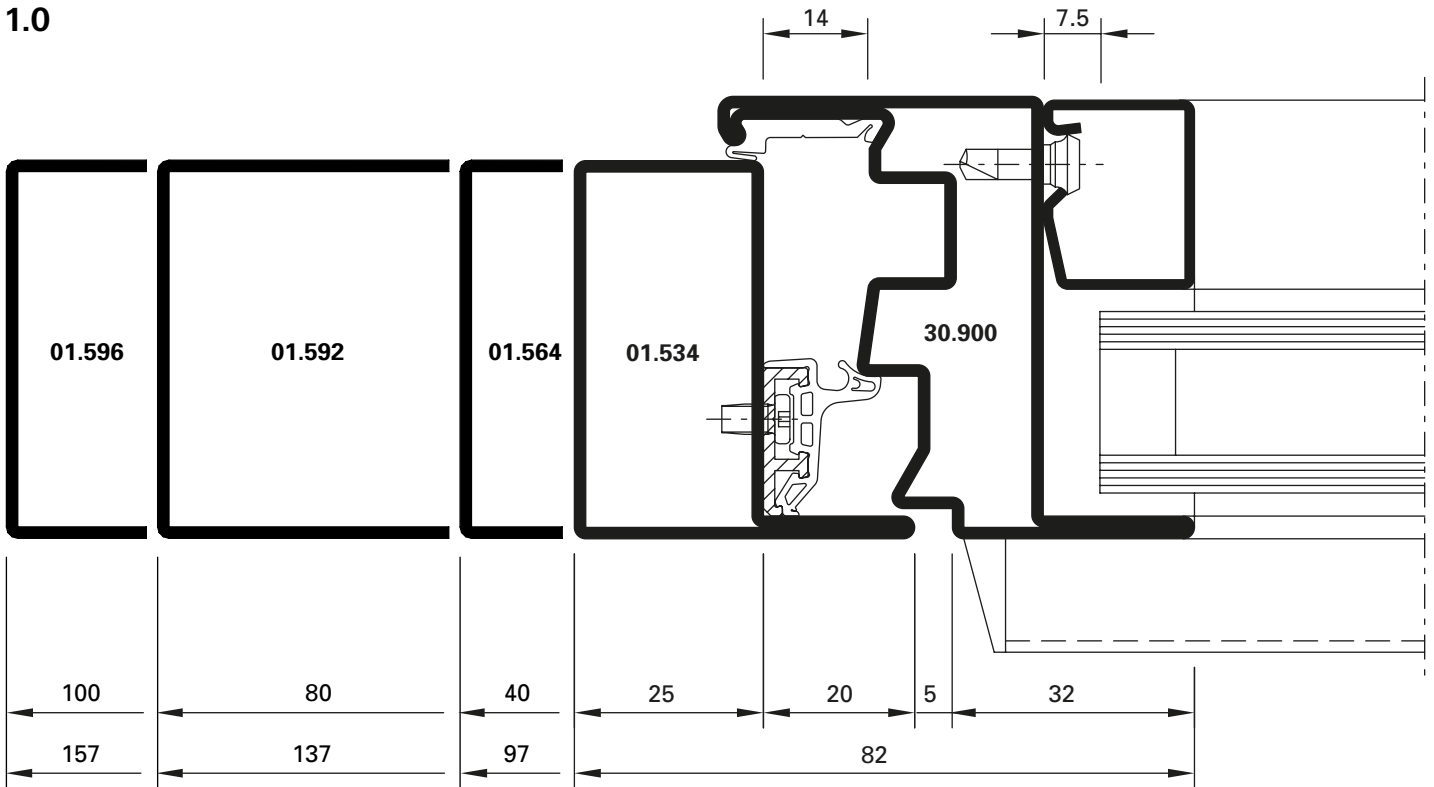

DXF DWG 21-0302-C-001

3.0

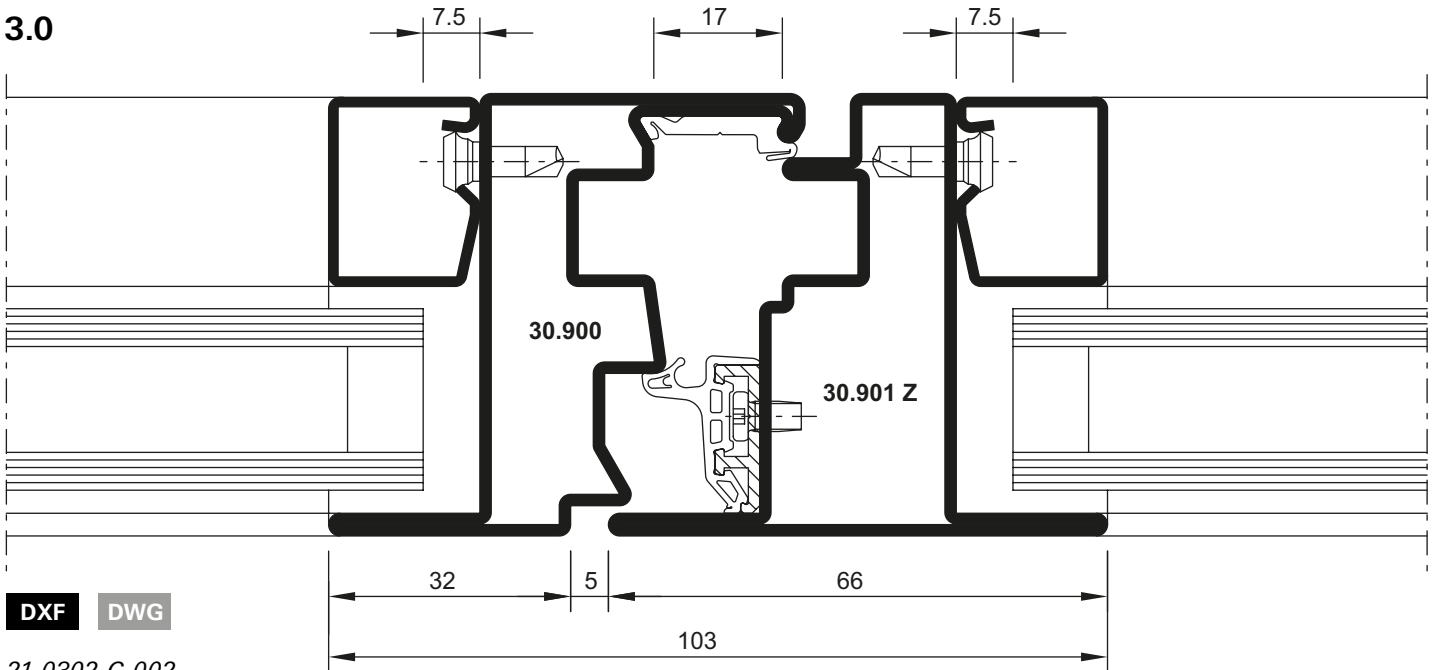

DXF DWG

21-0302-C-002

2.0

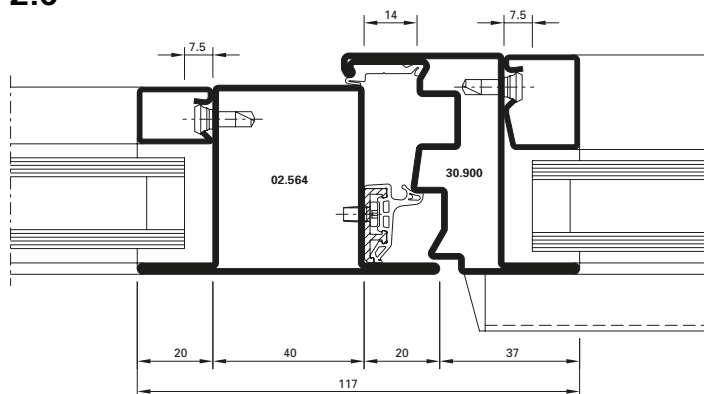

DXF **DWG** 21-0302-C-003

4.0

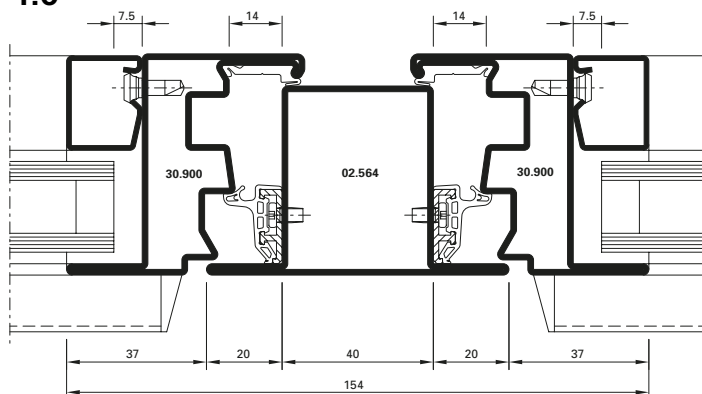

DXF **DWG** 21-0302-C-004

2.1

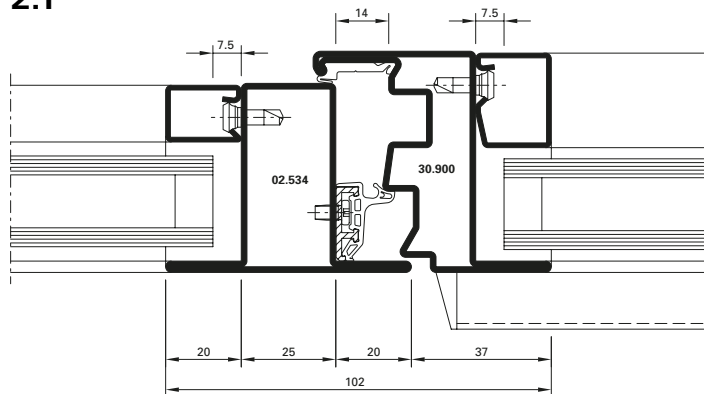

DXF **DWG** 21-0302-C-005

4.1

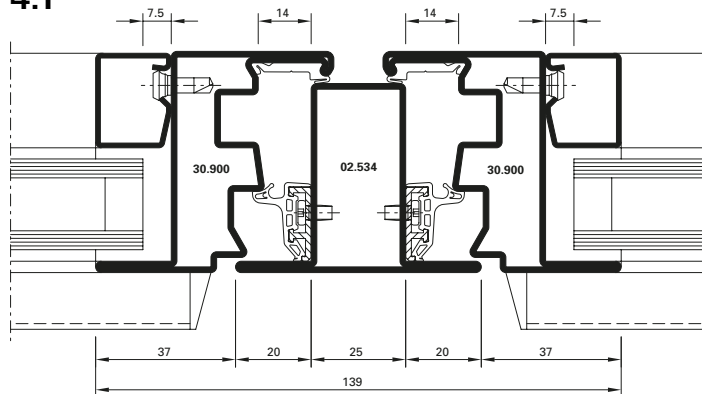

DXF **DWG** 21-0302-C-006

7.0

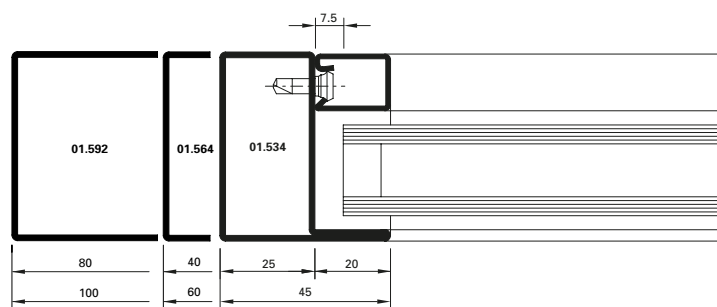

DXF **DWG** 21-0302-C-007

7.1

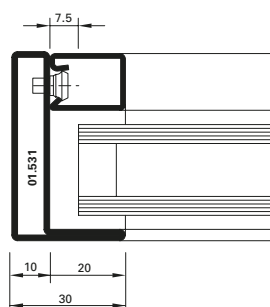

DXF **DWG** 21-0302-C-008

7.2

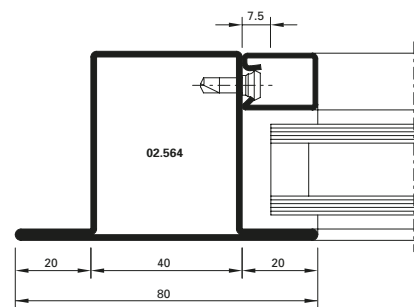

DXF **DWG** 21-0302-C-009

9.0

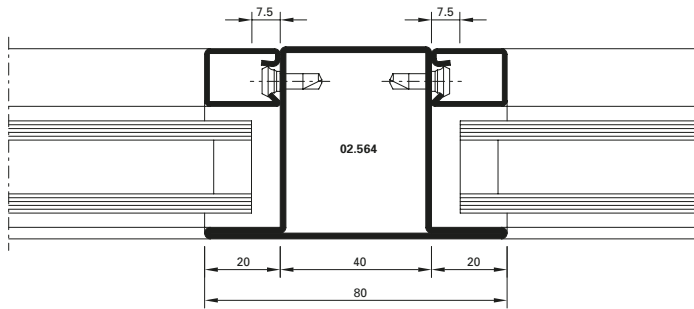

DXF DWG 21-0302-C-010

9.1

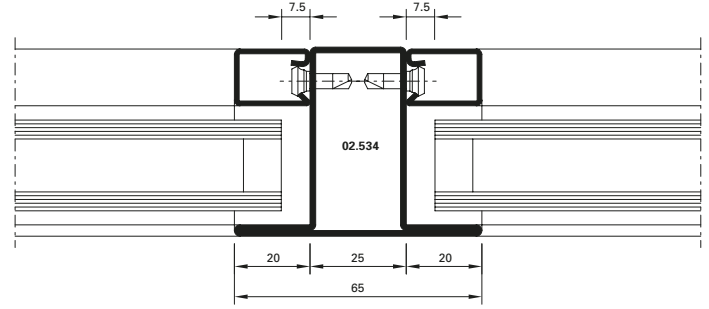

DXF DWG 21-0302-C-011

9.2

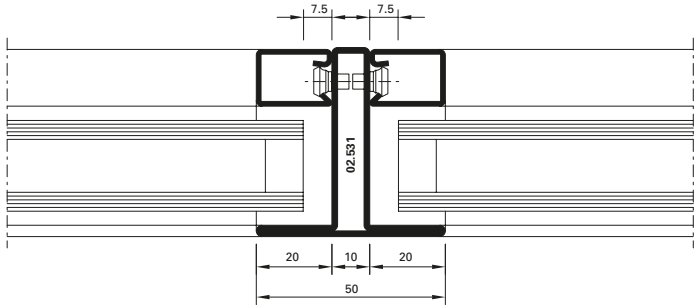

DXF DWG 21-0302-C-012

9.3

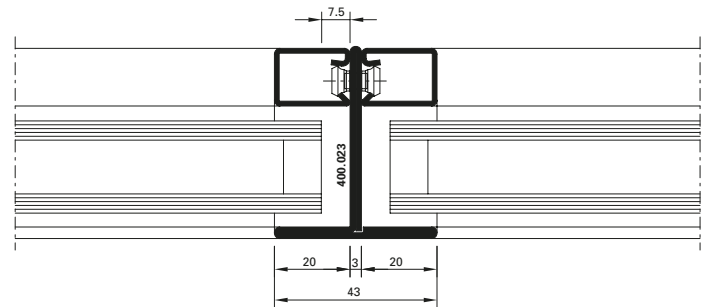

DXF DWG 21-0302-C-013

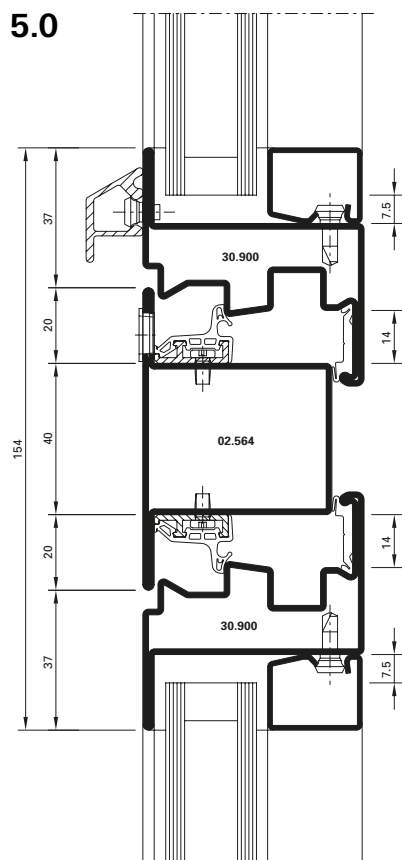

21-0302-C-014

DWG

DXF

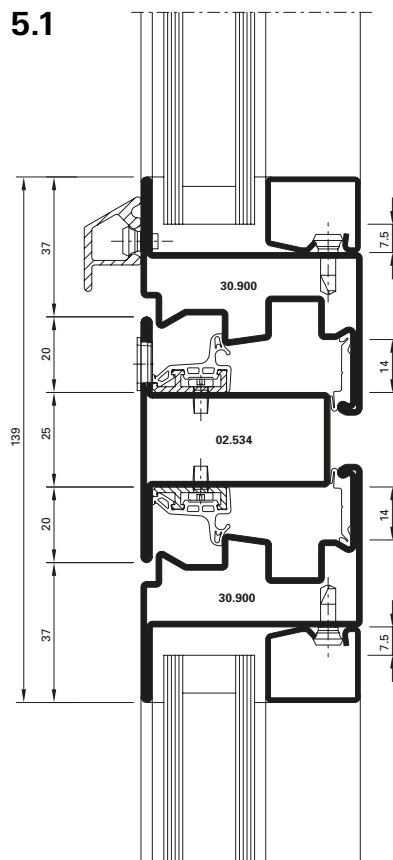

21-0302-C-015

DWG

DXF

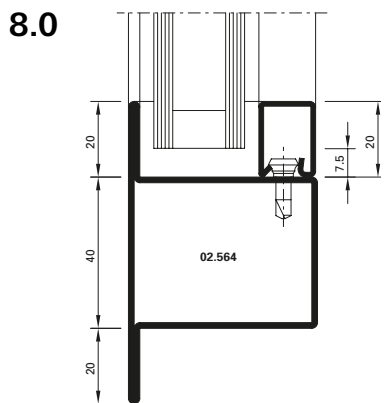

21-0302-C-028

DWG

DXF

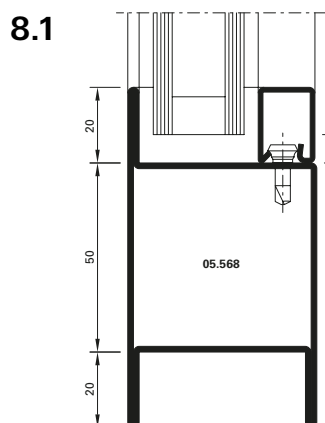

21-0302-C-029

DWG

DXF

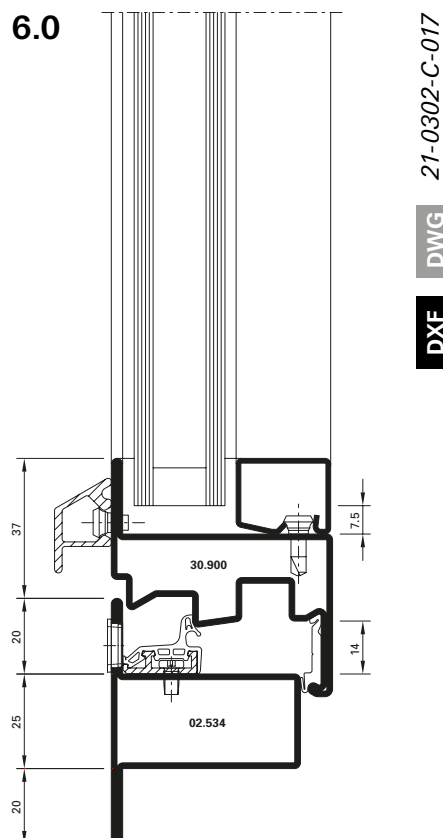

21-0302-C-017

DWG

DXF

C-C

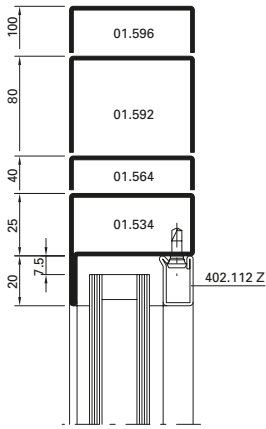

B-B

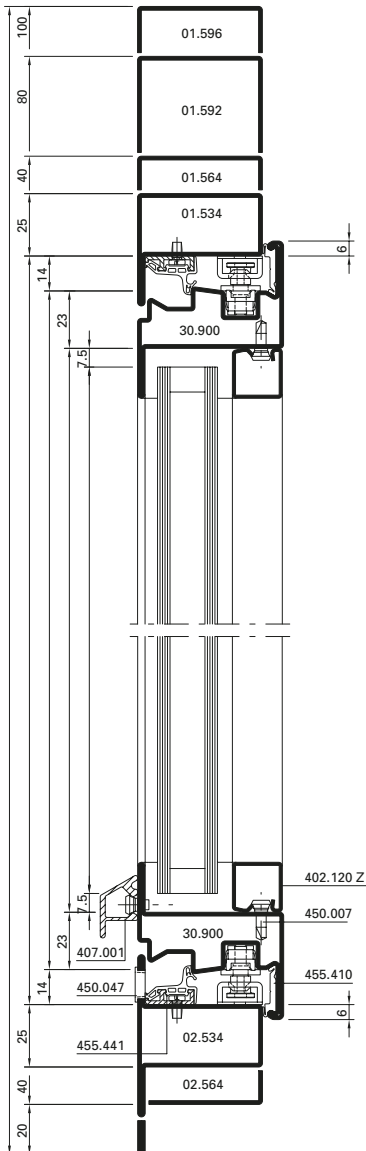

E-E

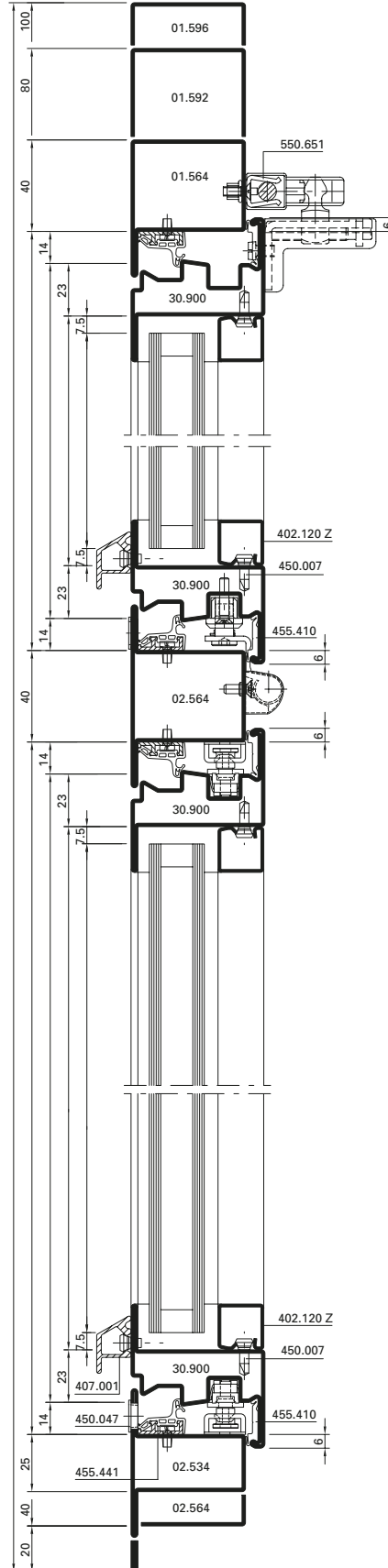

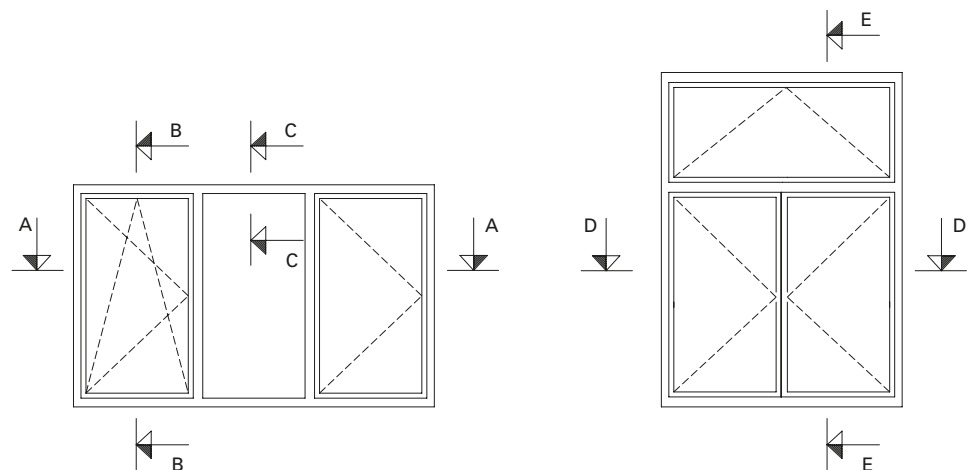
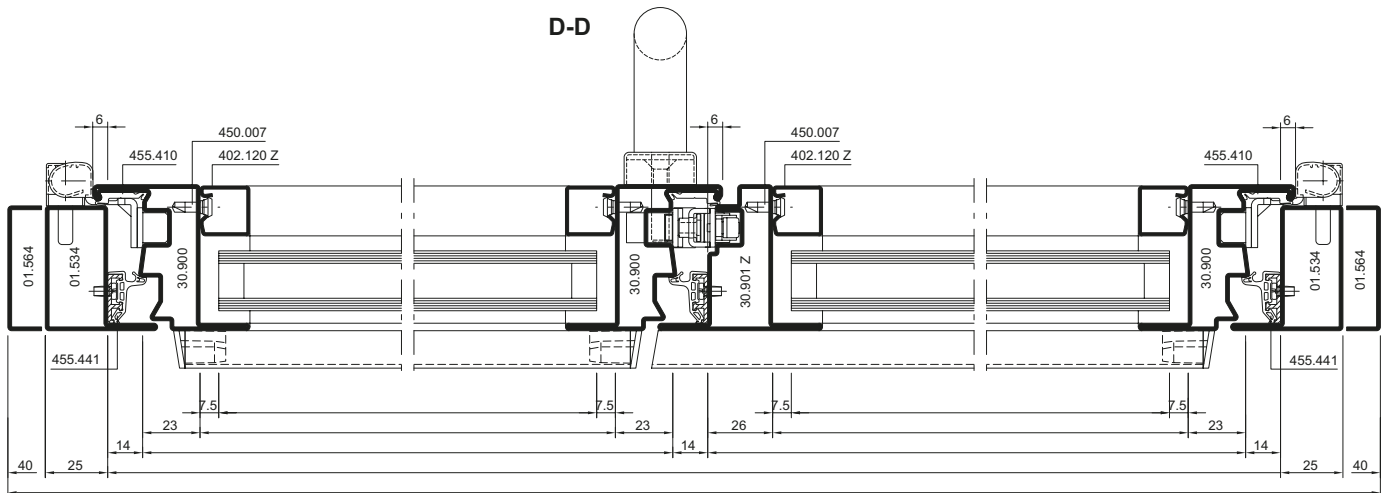
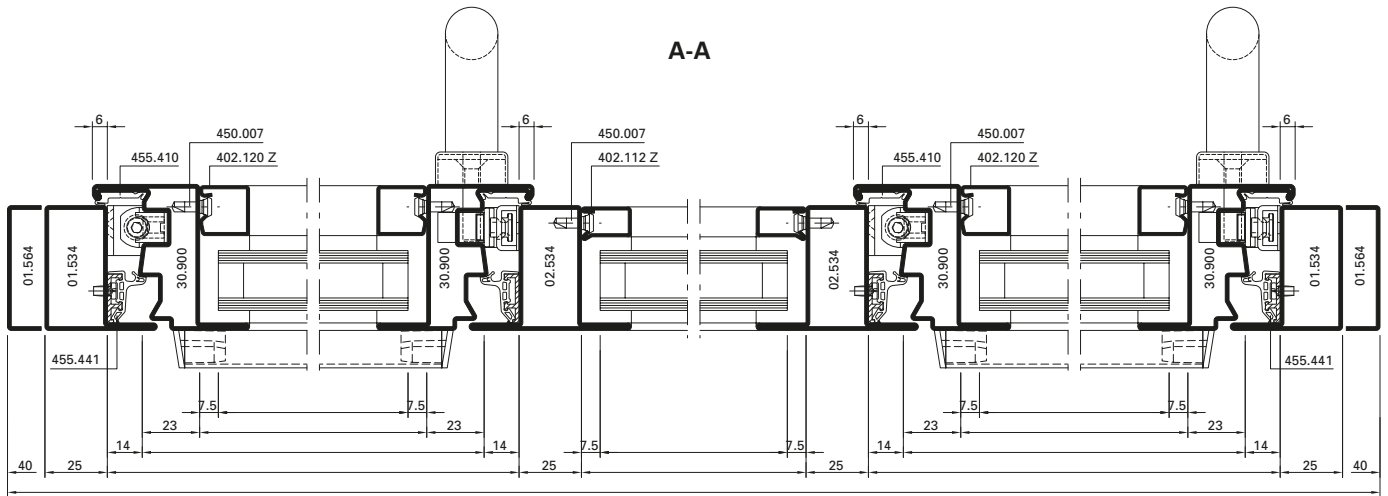

C-C

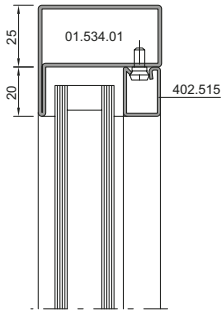

E-E

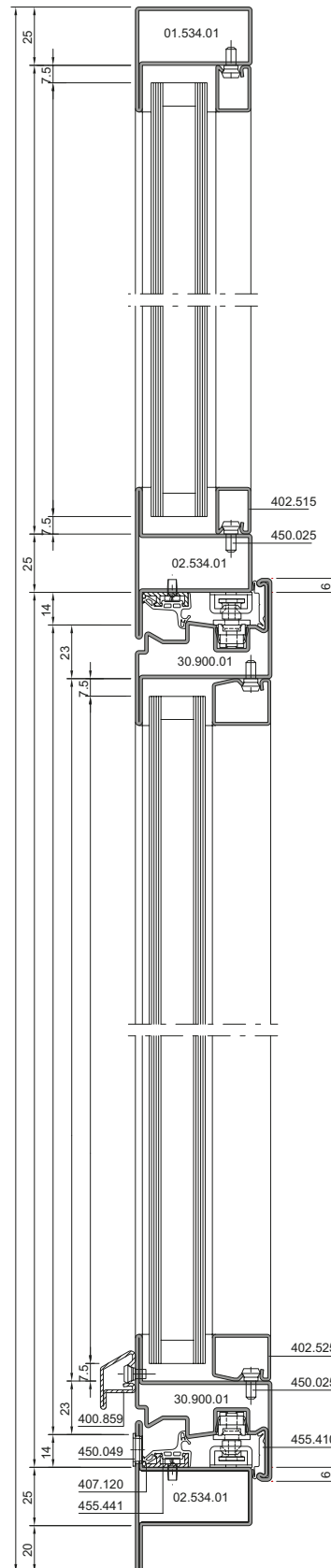

B-B

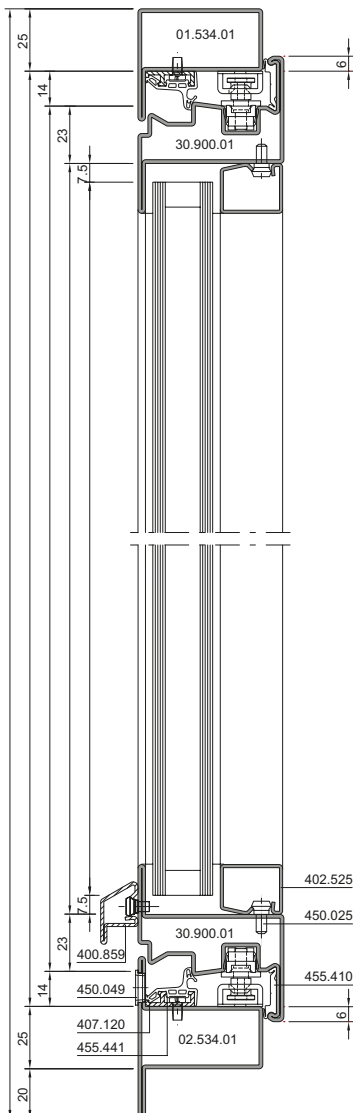

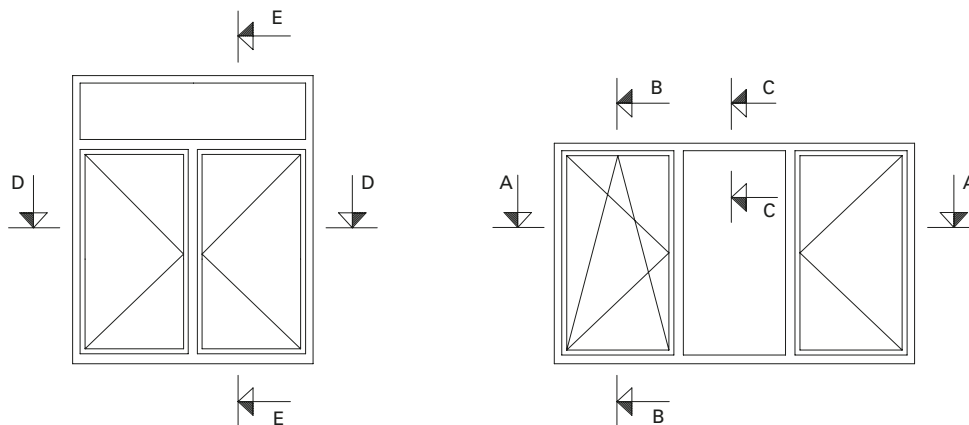
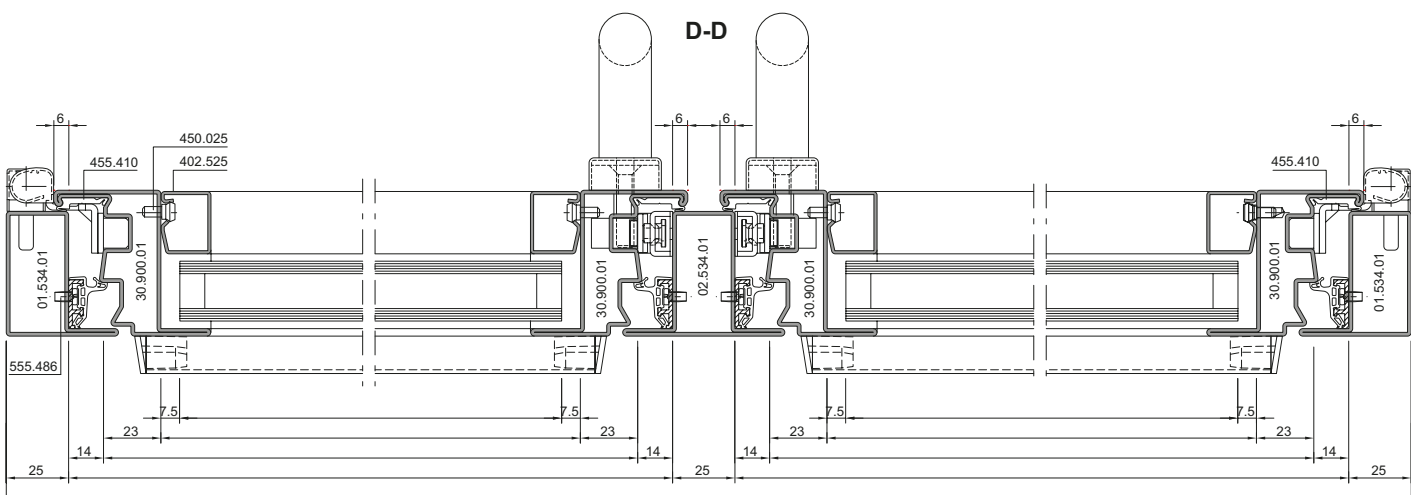
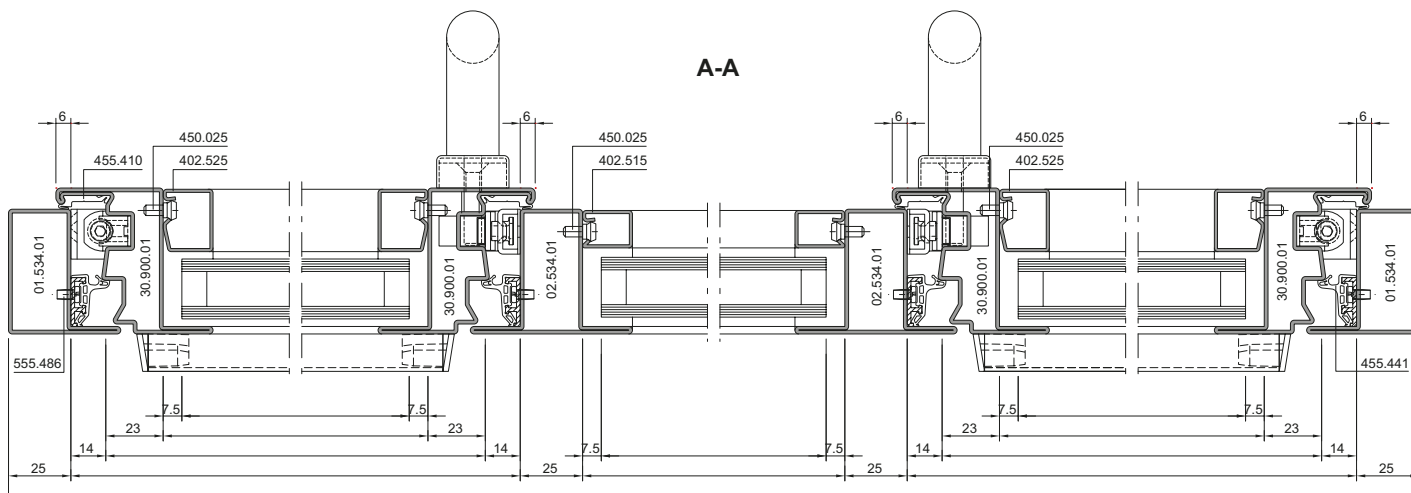

Glasleisten-Varianten im Massstab 1:2

Variantes de parclores à l'échelle 1:2

Glazing bead options on scale 1:2

Jansen-Economy 50 Fenster

Jansen-Economy 50 fenêtres

Jansen-Economy 50 windows

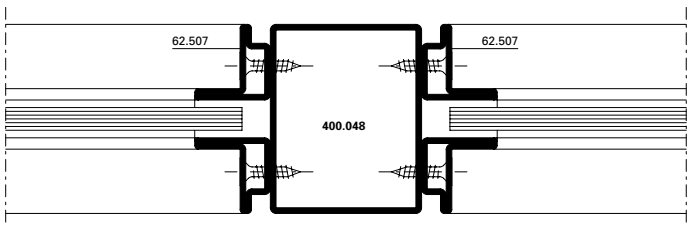
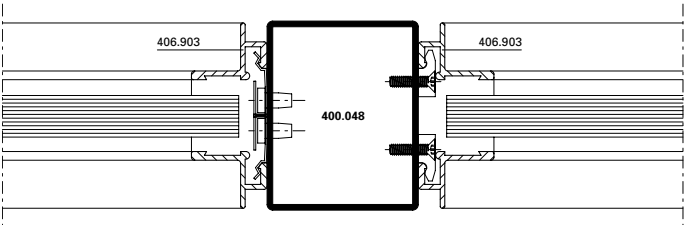
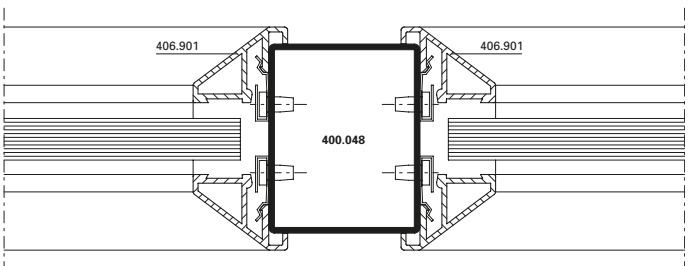
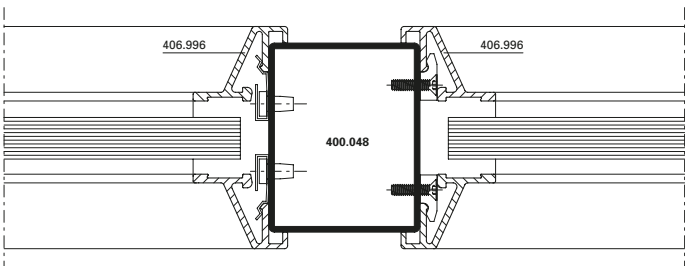
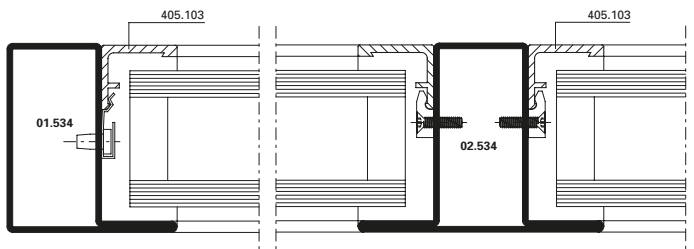
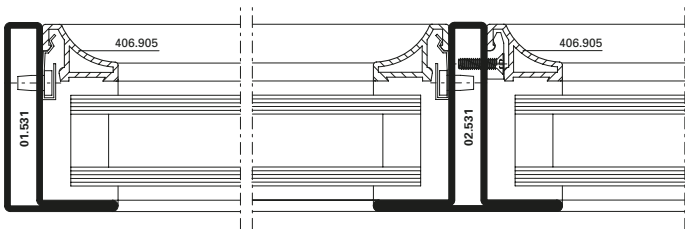
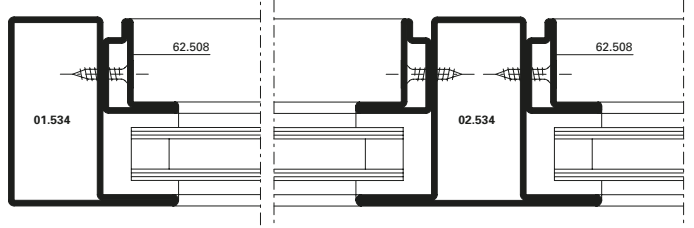
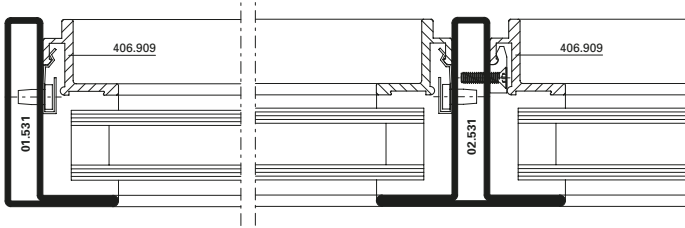

Platzbedarf
Standard-Fensterbeschlag
Bei Öffnungswinkel 90°

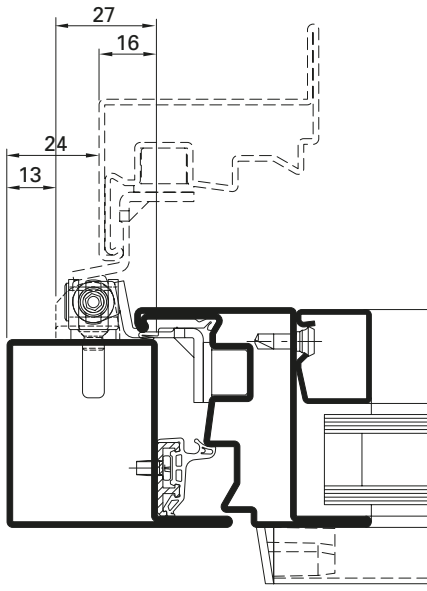

Espace nécessaire
Ferrure de fenêtre standard
À l'angle d'ouverture 90°

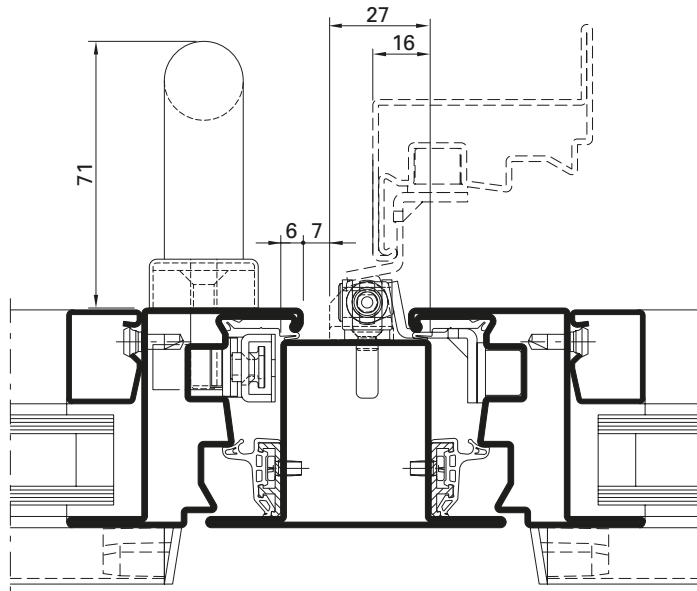

Space required
Standard window fitting
At opening angle 90°

Platzbedarf
Verdeckt liegender Fensterbeschlag
Bei Öffnungswinkel 90°

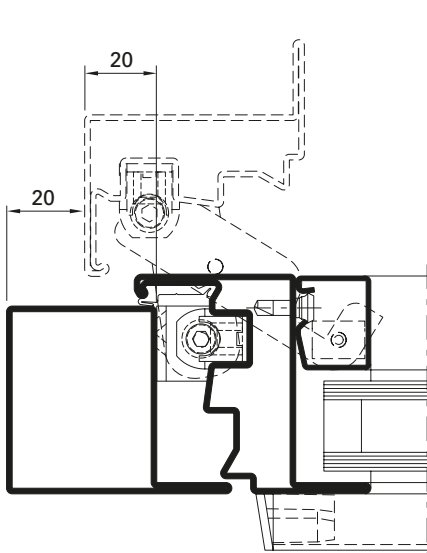

Espace nécessaire
Ferrure de fenêtre non apparente
À l'angle d'ouverture 90°

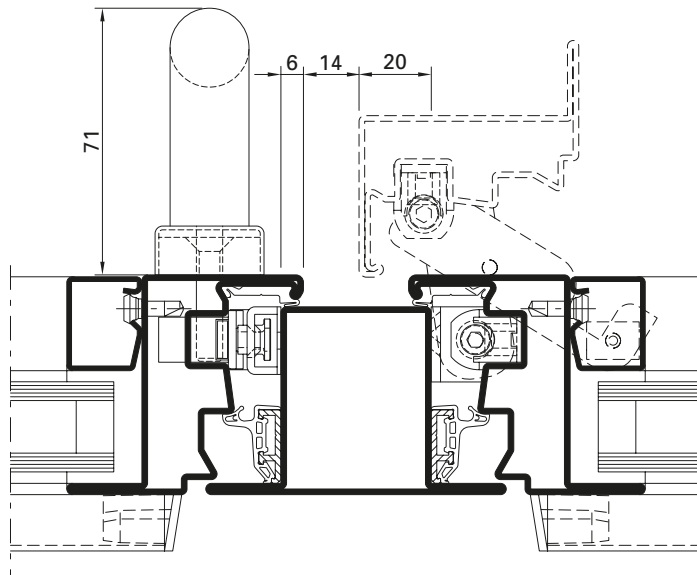

Space required
Concealed window fitting
At opening angle 90°

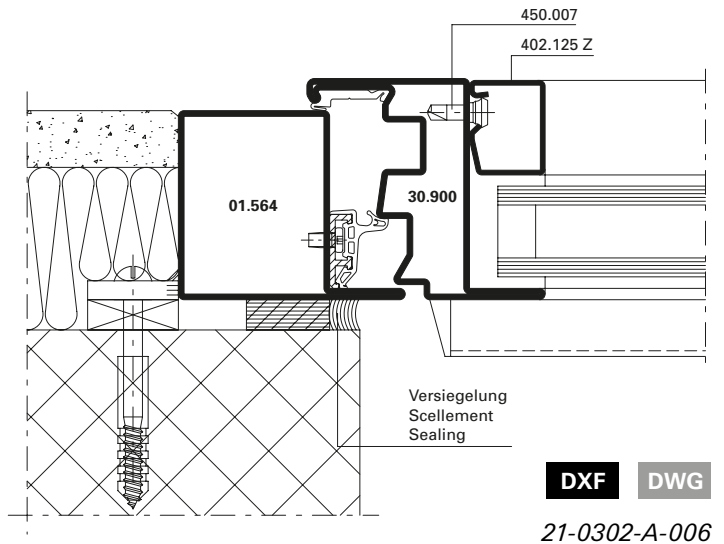
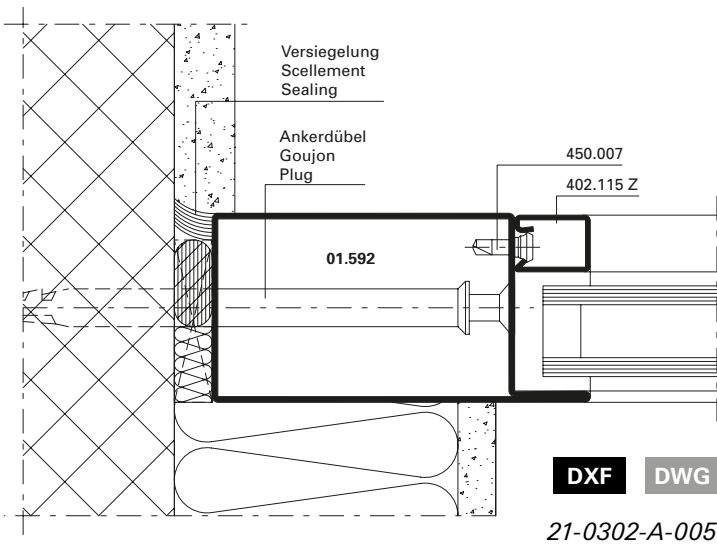
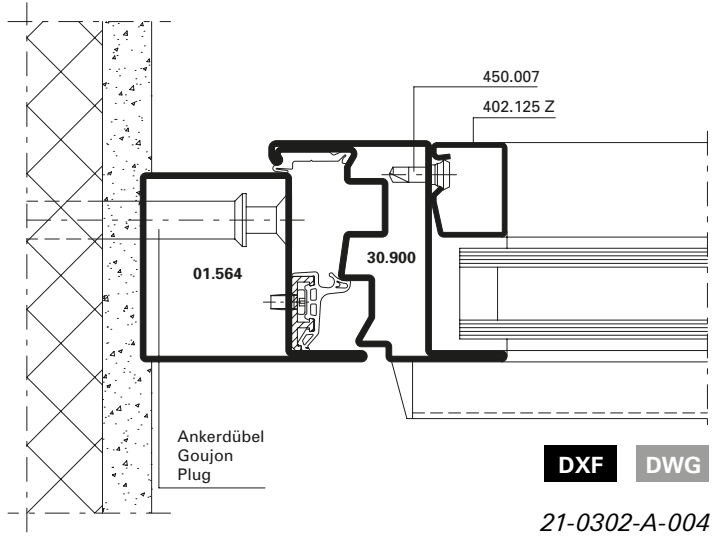
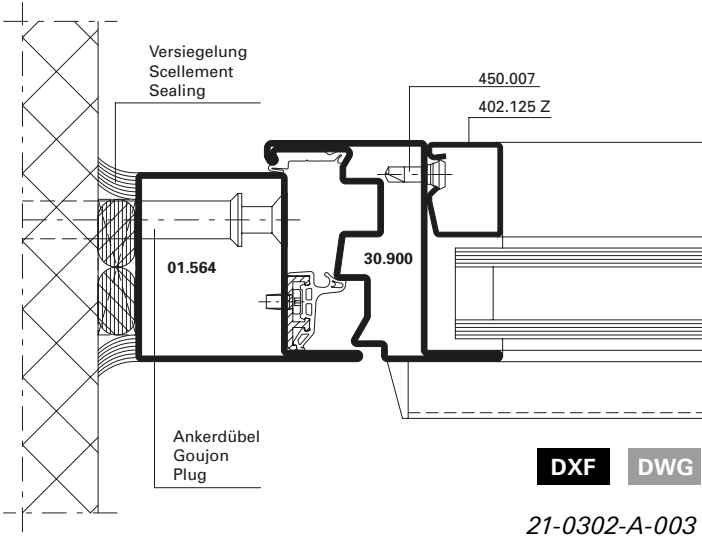
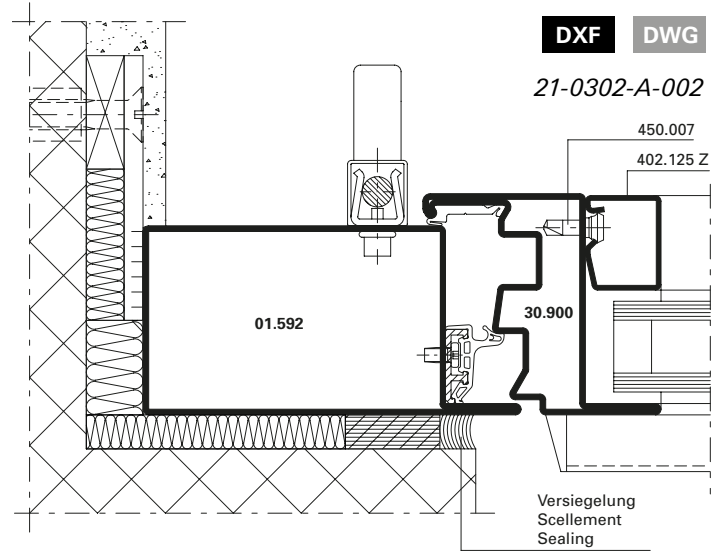
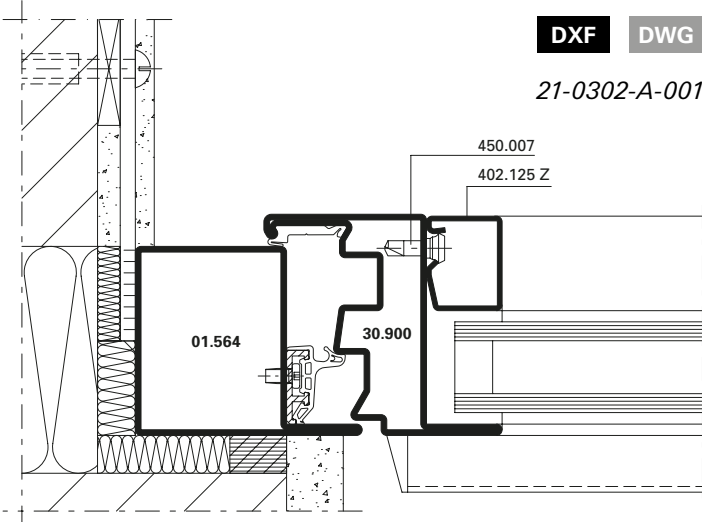

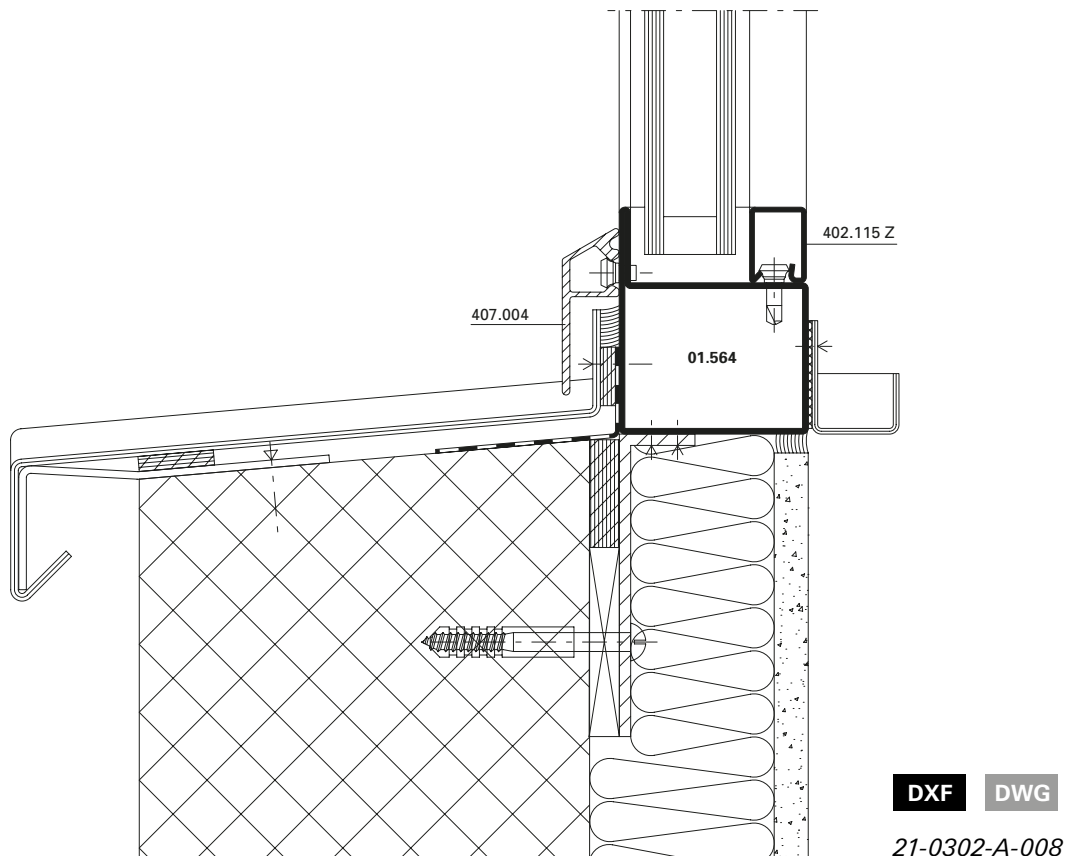
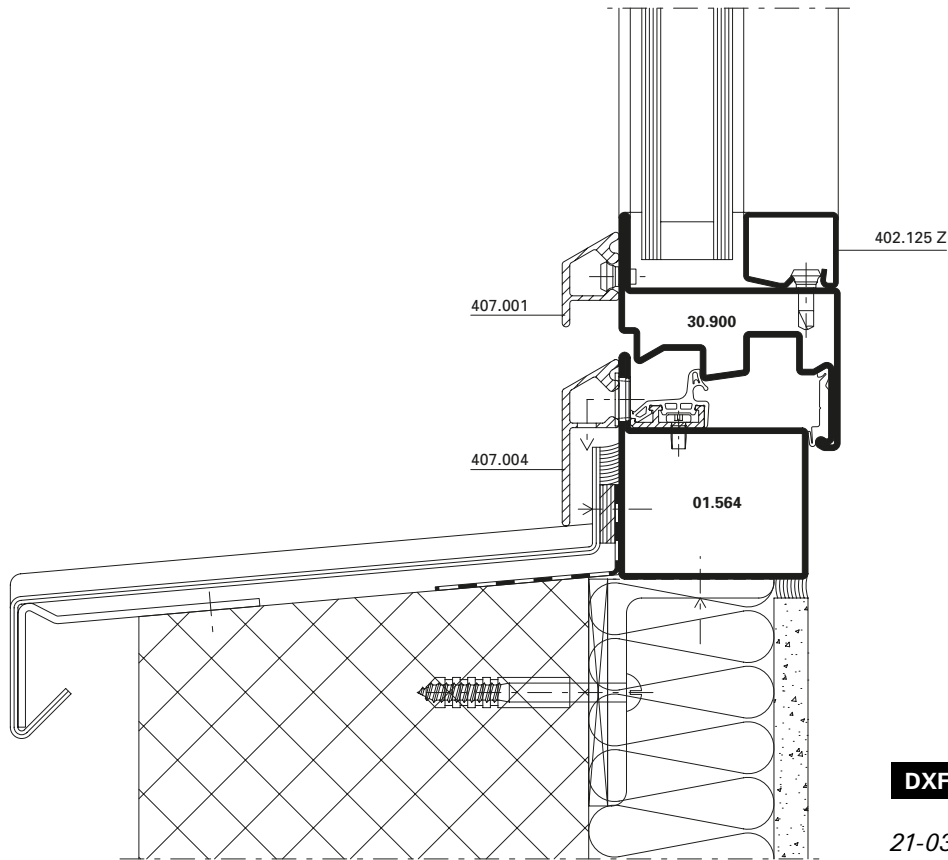

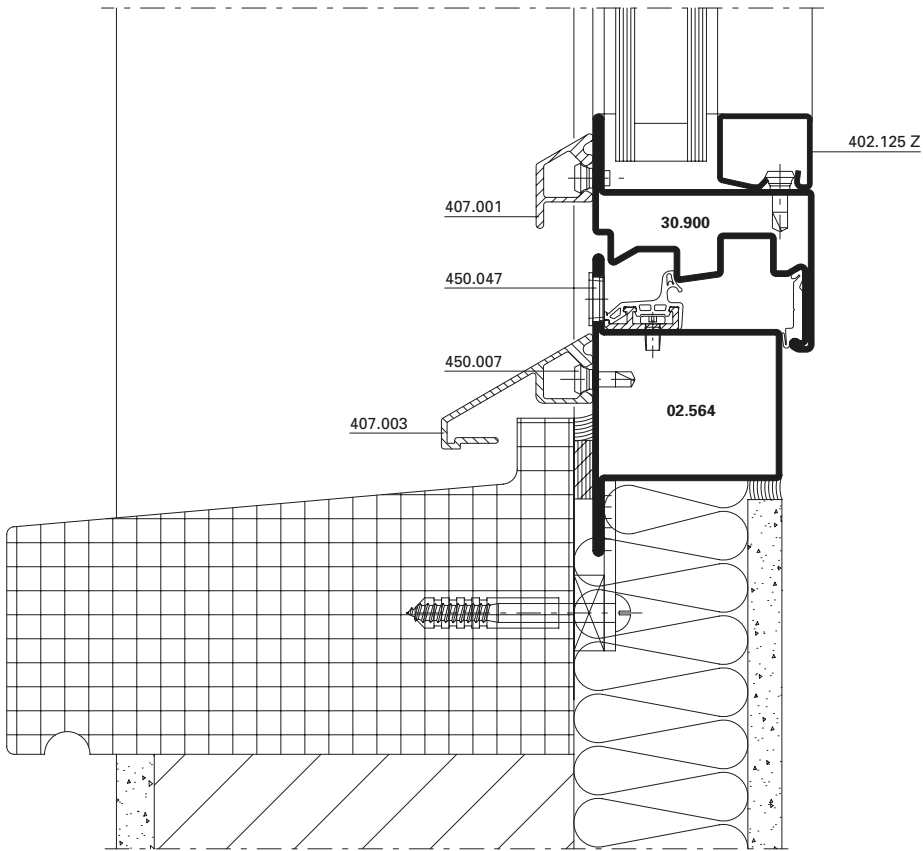

DXF DWG

21-0302-A-009

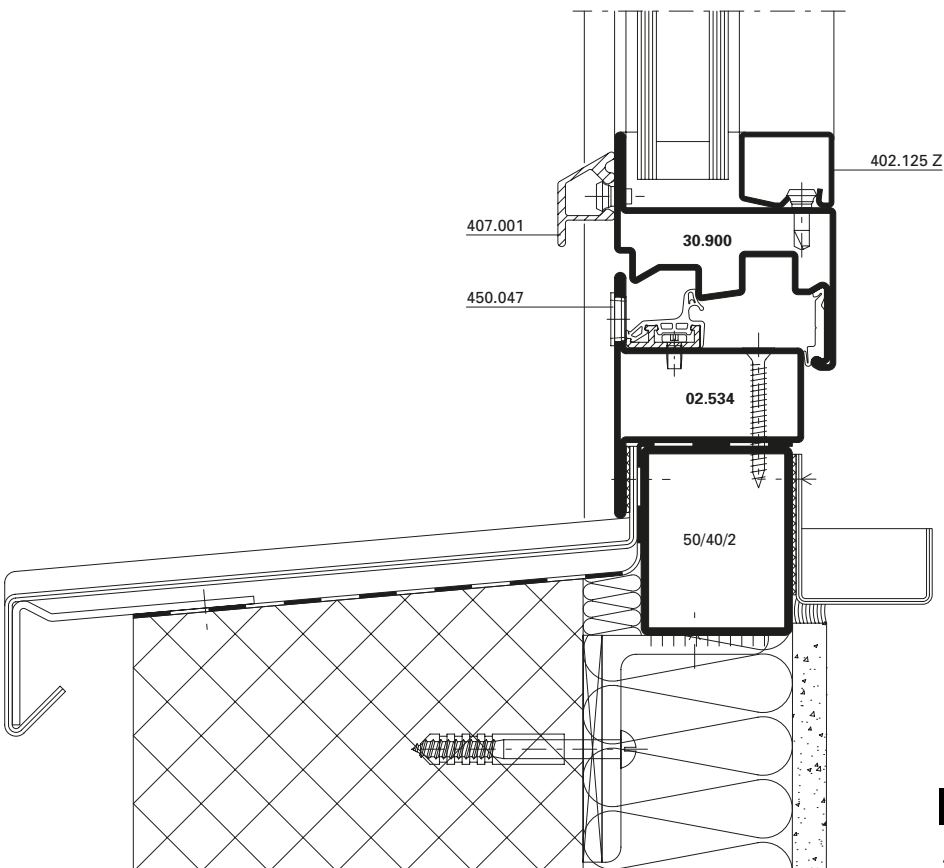

DXF DWG

21-0302-A-010

Inhaltsverzeichnis	Sommaire	Content	
Massbezeichnungen	Dimensions cotées	Measurement descriptions	132
Öffnungsrichtung Terminologie nach EN 12519	Porte ouvrant Terminologie selon EN 12519	Direction of opening Terminology in accordance with EN 12519	134
Leistungswerte Fenster aus Stahl und Edelstahl	Caractéristiques de performances Fenêtres en acier et acier Inox	Performance values windows made of steel and stainless steel	135
U _f -Werte	Valeurs U _f	U _f values	136

Massbezeichnungen

Dimensions cotées

Measurement descriptions

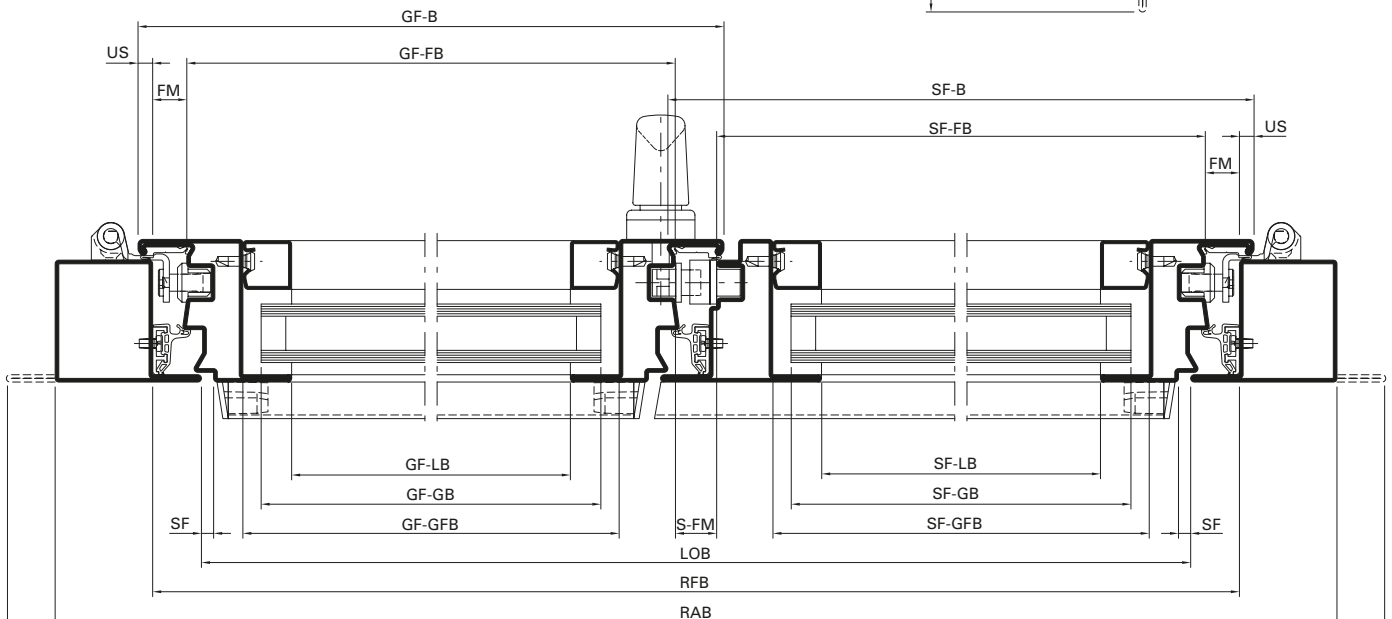
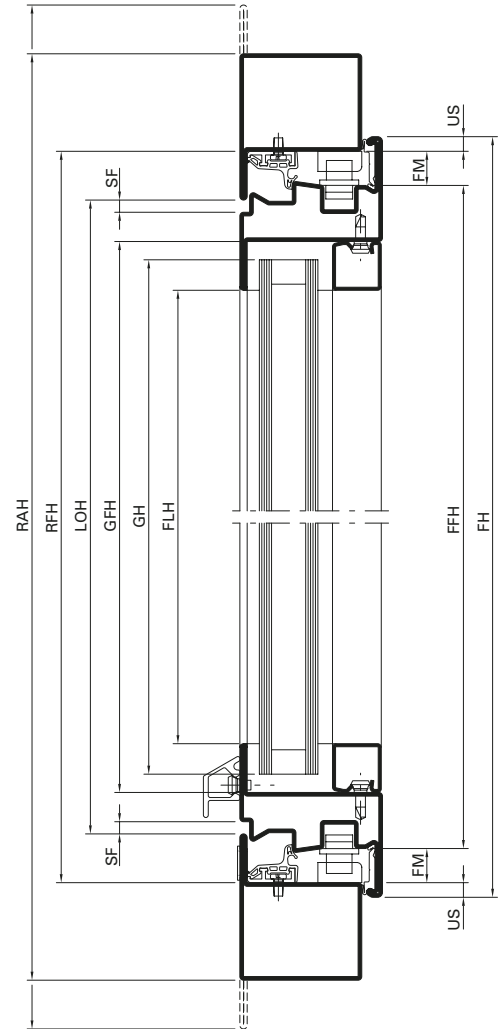
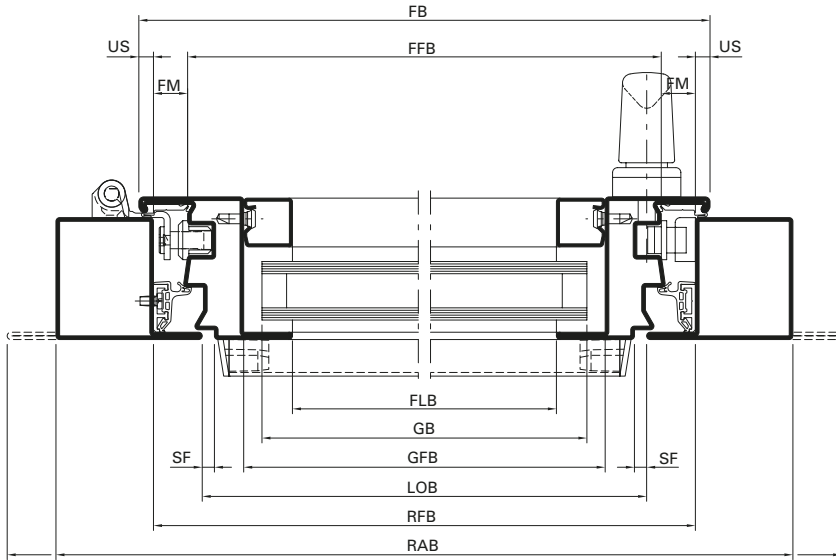

Massbezeichnungen

Dimensions cotées

Measurement descriptions

US	Überschlag	Recouvrement	Overlap
FM	Falzmass	Dimension de la feuillure	Rebate
SF	Schattenfuge	Joint négatif	Shadow gap
FH	Flügelhöhe	Hauteur du vantail	Sash height
FFH	Flügelalzhöhe	Hauteur de feuillure du vantail	Sash rebate height
FLH	Flügel-Lichtmasshöhe	Hauteur vide lumière du vantail	Clear height dimension of sash
FB	Flügelbreite	Largeur du vantail	Sash width
FFB	Flügelalzbreite	Largeur de feuillure du vantail	Sash rebate width
FLB	Flügel-Lichtmassbreite	Largeur vide lumière du vantail	Clear width dimension of sash
GH	Glashöhe	Hauteur du verre	Glass height
GFH	Glasalzhöhe	Hauteur de feuillure du verre	Glazing rebate height
GB	Glasbreite	Largeur du verre	Glass width
GFB	Glasalzbreite	Largeur de feuillure du verre	Glazing rebate width
LOH	Lichte Durchgangshöhe	Hauteur vide lumière	Clear opening height
RFH	Rahmenalzhöhe	Hauteur de feuillure du dormant	Frame rebate height
RAH	Rahmnaussenhöhe	Hauteur extérieur du dormant	External frame height
LOB	Lichte Durchgangsbreite	Largeur vide lumière	Clear opening width
RFB	Rahmenalzbreite	Largeur de feuillure du dormant	Frame rebate width
RAB	Rahmnaussenbreite	Largeur extérieur du dormant	External frame width
GF-B	Gangflügel-Breite	Largeur du vantail de service	Access sash width
GF-FB	Gangflügel-Falzbreite	Largeur de feuillure du vantail de service	Access sash rebate width
GF-LB	Gangflügel-Lichtmassbreite	Vide lumière du vantail de service	Clear width dimension of access lea
GF-GB	Gangflügel-Glasbreite	Largeur du verre du vantail de service	Glass width of access sash
GF-GFB	Gangflügel-Glasalzbreite	Largeur de feuillure du verre du vantail de service	Glazing rebate width of access sash
SF-B	Standflügel-Breite	Largeur du vantail semi-fixe	Secondary sash width
SF-FB	Standflügel-Falzbreite	Largeur de feuillure du vantail semi-fixe	Rebate width of secondary sash
SF-LB	Standflügel-Lichtmassbreite	Vide lumière du vantail semi-fixe	Clear width dimension of secondary sash
SF-GB	Standflügel-Glasbreite	Largeur du verre du vantail semi-fixe	Glass width of secondary sash
SF-GFB	Standflügel-Glasalzbreite	Largeur de feuillure du verre du vantail semi-fixe	Glazing rebate width of secondary sash
S-FM	Stulpflügel-Falzmass	Dimension de la feuillure fenêtre à deux vantaux	Double sash rebate

Öffnungsrichtung
Terminologie nach EN 12519

Fenêtre ouvrant
Terminologie selon EN 12519

Hand window
Terminology according to
EN 12519

Öffnungsfläche

Die gesamte Fläche, die vom Flügel im Grundriss bei der Benutzung überfahren wird. Sie wird auch Schwenkbereich genannt.

Face d'ouverture

Surface totale sur laquelle passe le vantail à l'horizontale lors de l'ouverture. Est également appelée zone de pivotement.

Opening area

The total area of the floor plan which is covered by the sash when used. This is also called the swivel range.

Öffnungsrichtung links

Man spricht von Öffnungsrichtung links, wenn von der Öffnungsfläche aus betrachtet die Anschlagseite links ist.

Fenêtre ouvrant à gauche

On parle de fenêtre ouvrant à gauche quand le côté butée est à gauche vu de la face d'ouverture.

Opening direction: left

The opening direction: left is referred to if the closing side is on the left when viewed from the opening area.

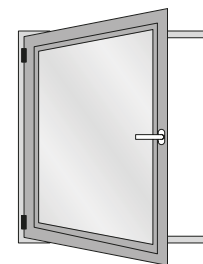
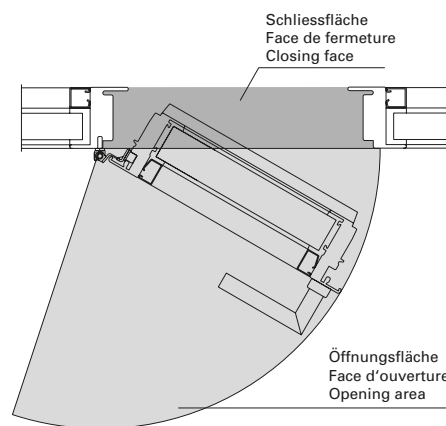

Öffnungsrichtung rechts

Man spricht von Öffnungsrichtung rechts, wenn von der Öffnungsfläche aus betrachtet die Anschlagseite rechts ist.

Fenêtre ouvrant à droite

On parle de fenêtre ouvrant à droite quand le côté butée est à droite vu de la face d'ouverture.

Opening direction: right

The opening direction: right is referred to if the closing side is on the right when viewed from the opening area.

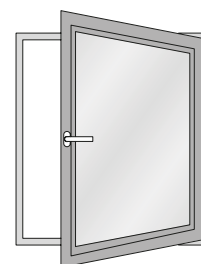
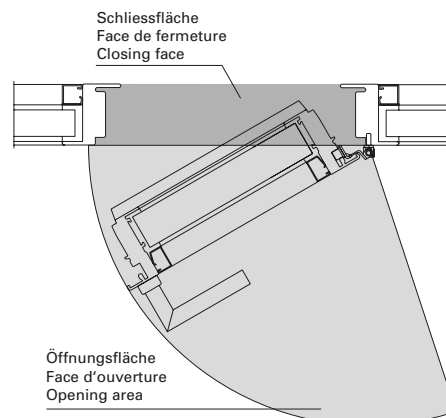

Leistungseigenschaften nach EN 14351-1
Caractéristiques de performance selon EN 14351-1
Performance characteristics according to EN 14351-1

Jansen-Economy 50 Fenster
 Jansen-Economy 50 fenêtres
 Jansen-Economy 50 windows

Leistungswerte
Fenster aus Stahl und Edelstahl

Caractéristiques de performances
Fenêtres en acier et acier Inox

Performance values
Windows made of steel and stainless steel

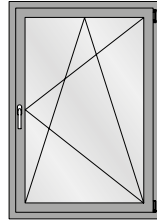





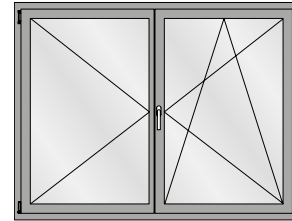

FFB = 1080 mm
 FFH = 2380 mm

Max. Fläche:
 Surface max.:
 Max. surface:
 2,3 m²



FFB = 2100 mm
 FFH = 2380 mm

Max. Fläche:
 Surface max.:
 Max. surface:
 2,3 m²

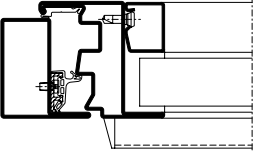
	 EN 12208	 EN 12207	 EN 12210	 EN 12208	 EN 12207	 EN 12210
	Klasse E900* Classe E900* Class E900*	Klasse 4* Classe 4* Class 4*	Klasse C4* Classe C4* Class C4*	Klasse E750 Classe E750 Class E750	Klasse 4 Classe 4 Class 4	Klasse C3 Classe C3 Class C3
Größenänderungen Variations dimensionnelles Size changes	-100%	-100%	-100%	-100%	-100%	-100%

*Die Werte gelten auch für
Festverglasungen

*Les valeurs sont valable aussi
pour vitrages fixe

*The values are valid also for
fixed lights

 EN ISO 140-3	Schallschutz R_w (C , C_{tr}) (dB) Isolation phonique R_w (C , C_{tr}) (dB) Sound insulation R_w (C , C_{tr}) (dB)	bis R_w 43 dB (-2; -5) jusqu'à R_w 43 dB (-2; -5) up to R_w 43 dB (-2; -5)
---	---	--

U_f-Werte
(nach EN ISO 10077-2:2018-01)

Valeurs U_f
(selon EN ISO 10077-2:2018-01)

U_f values
(according to
EN ISO 10077-2:2018-01)

Auf den folgenden Seiten finden Sie die U_f-Werte für die verschiedenen Anwendungen von Jansen-Economy 50 Fenster.

Vous trouverez les valeurs U_f pour les différentes applications Jansen-Economy 50 fenêtres. dans les pages qui suivent.

On the following pages you will find the U_f values for the various applications for Jansen-Economy 50 windows.

Sie basieren auf folgenden Grundlagen:

Elles se basent sur les principes suivants:

They are based on the following:

- Stahl
- Profile bandverzinkter Stahl, unbeschichtet
 - Stahl-Glasleisten
 - Trockenverglasung

- Acier
- Profilés en bande d'acier zingué, sans revêtement
 - Parcloses en acier
 - Vitrage à sec

- Steel
- Strip galvanised steel profiles, uncoated
 - Steel glazing beads
 - Glazing with dry glazing

- Edelstahl
- Profile Edelstahl, blank
 - Edelstahl-Glasleisten
 - Trockenverglasung

- Acier Inox
- Profilés en acier Inox, brut
 - Parcloses en acier Inox
 - Vitrage à sec

- Stainless steel
- Stainless steel profiles, bright
 - Stainless steel glazing beads
 - Glazing with dry glazing

Jansen-Economy 50 Fenster Stahl
Zweifach-Isolierglas

Jansen-Economy 50 fenêtres acier
Double verre isolant

Jansen-Economy 50 windows steel
Double insulating glazing

137

Jansen-Economy 50 Fenster Edelstahl
Zweifach-Isolierglas

Jansen-Economy 50 fenêtres acier Inox
Double verre isolant

Jansen-Economy 50 windows stainless steel
Double insulating glazing

140

U_f-Werte
 (nach EN ISO 10077-2:2018-01)

Valeurs U_f
 (selon EN ISO 10077-2:2018-01)

U_f values
 (according to EN ISO 10077-2:2018-01)

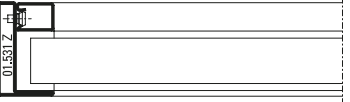
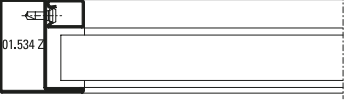
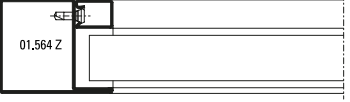
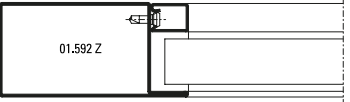
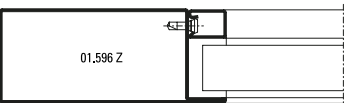
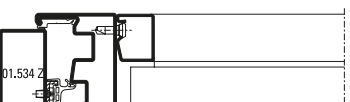
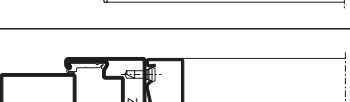
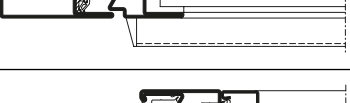
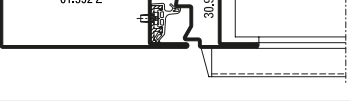
	Füllelementstärken Elements de remplissages Infill elements ≥ 24 mm
	7,3 W/m ² K
	6,5 W/m ² K
	6,0 W/m ² K
	5,2 W/m ² K
	4,9 W/m ² K
	6,0 W/m ² K
	5,8 W/m ² K
	5,4 W/m ² K
	5,2 W/m ² K

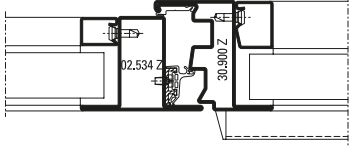
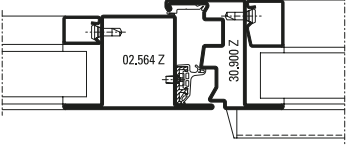
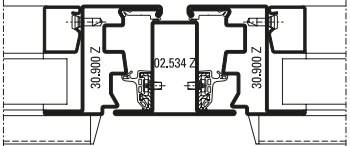
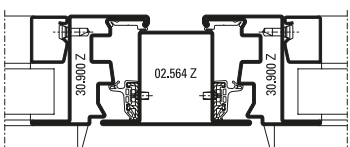
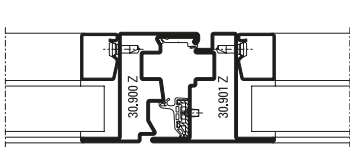
	Füllelementstärken Elements de remplissages Infill elements ≥ 24 mm
	6,3 W/m ² K
	6,1 W/m ² K
	6,0 W/m ² K
	5,9 W/m ² K
	6,3 W/m ² K

U_f-Werte
 (nach EN ISO 10077-2:2018-01)

Valeurs U_f
 (selon EN ISO 10077-2:2018-01)

U_f values
 (according to EN ISO 10077-2:2018-01)

	Füllelementstärken Elements de remplissages Infill elements ≥ 24 mm
	7,5 W/m ² K
	7,2 W/m ² K
	6,6 W/m ² K
	6,1 W/m ² K

U_f-Werte

(nach EN ISO 10077-2:2018-01)

<p>© ift Rosenheim</p>	<p>Füllelementstärken Elements de remplissages Infill elements ≥ 24 mm</p>
<p>05.568 Z</p>	<p>5,6 W/m²K</p>

Valeurs U_f

(selon EN ISO 10077-2:2018-01)

<p>© ift Rosenheim</p>	<p>Füllelementstärken Elements de remplissages Infill elements ≥ 24 mm</p>
<p>30.900 Z 02.534 Z</p>	<p>6,3 W/m²K</p>
<p>30.900 Z 02.564 Z 30.900 Z</p>	<p>5,9 W/m²K</p>
<p>30.900 Z 02.534 Z 30.900 Z</p>	<p>6,0 W/m²K</p>

U_f values

(according to EN ISO 10077-2:2018-01)

U_f-Werte
 (nach EN ISO 10077-2:2018-01)

Valeurs U_f
 (selon EN ISO 10077-2:2018-01)

U_f values
 (according to EN ISO 10077-2:2018-01)



<p>© ift Rosenheim</p>	Füllelementstärken Elements de remplissages Infill elements ≥ 24 mm
<p>01.534.01</p>	5,6 W/m ² K
<p>01.564.01</p>	5,0 W/m ² K
<p>02.534.01</p>	5,5 W/m ² K
<p>02.564.01</p>	5,0 W/m ² K



<p>© ift Rosenheim</p>	Füllelementstärken Elements de remplissages Infill elements ≥ 24 mm
<p>01.534.01 30.900.01</p>	5,0 W/m ² K
<p>01.564.01 30.900.01</p>	4,8 W/m ² K
<p>02.534.01 30.900.01</p>	5,2 W/m ² K
<p>02.564.01 30.900.01</p>	4,9 W/m ² K
<p>30.900.01 02.534.01 30.900.01</p>	4,9 W/m ² K
<p>30.900.01 02.564.01 30.900.01</p>	4,8 W/m ² K

U_f-Werte
 (nach EN ISO 10077-2:2018-01)

Valeurs U_f
 (selon EN ISO 10077-2:2018-01)

U_f values
 (according to EN ISO 10077-2:2018-01)



	Füllelementstärken Elements de remplissages Infill elements ≥ 24 mm
	5,5 W/m ² K
	4,4 W/m ² K
	5,2 W/m ² K

Lieferprogramm
Jansen-Economy 50
Fenster

Code A = Änderungen
Code E = Ergänzungen
Code R = Redaktionelle Korrektur
Code T = Technische Korrektur

Version 02/2019
Artikelnummer K1180447

Programme de livraison
Jansen-Economy 50
fenêtres

Code A = Modifications
Code E = Compléments
Code R = Correction rédactionnelle
Code T = Correction technique

Version 02/2019
Numéro d'article K1180447

Sales range
Jansen-Economy 50
windows

Code A = Modifications
Code E = Supplements
Code R = Editorial correction
Code T = Technical correction

Version 102/2019
Item number K1180447

Seite Page Page	Code Code Code	Datum Date Date	Erläuterung Explication Explanation
40	A	06/2023	Anpassung VE-Inhalt Art. 450.092 Adaptation du contenu UV Art. 450.092 Adaptation of PU content Art. 450.092
40	A	06/2023	Anpassung VE-Inhalt Art. 450.106 Adaptation du contenu UV Art. 450.106 Adaptation of PU content Art. 450.106
67	A/T	03/2023	Drehlager 599.426 durch 599.562 ersetzt Compas 599.426 remplacée par 599.562 Pivot hinge 599.426 replaced with 599.562
67	A/T	03/2023	Drehlager 599.427 durch 599.563 ersetzt Compas 599.427 remplacée par 599.563 Pivot hinge 599.427 replaced with 599.563
67, 106, 109	A/T	03/2023	Bohrlehre 499.457 durch 499.019 ersetzt Gabarit de perçage 499.457 remplacée par 499.019 Drilling jig 499.457 replaced with 499.019
Diverse	A/T	08/2022	Sortimentsbereinigung Edelstahl 1.4301 Adaptation de la gamme acier Inox 1.4301 Product streamlining of stainless steel 1.4301
44	E/T	02/2022	Dreh Sperre 597.037 ergänzt Verrou de sécurité 597.037 ajoutée Anti-turn lock 597.037 amended
88, 89	A/T	11/2021	Zwangsverriegelung 599.475 durch 599.557 ersetzt Verrouillage forcé 599.475 remplacée par 599.557 Security locking system 599.475 replaced with 599.557
22 - 25	A/R	11/2021	Übersicht Glasleisten angepasst Aperçu des parcloles adaptées Overview glazing beads adapted
51	A/R	11//2021	Blindnietmutter ergänzt Ecrou aveugle ajoute Blind rivet amended
55, 77	A/T	11/2021	Anwendungsdiagramm angepasst Application diagram adapted Adaptation du schéma d'application
100, 101	A/R	11/2020	Artikelnummer korrigiert Numéro d'article corrigé Item number corrected

Seite Page Page	Code Code Code	Datum Date Date	Erläuterung Explication Explanation
7	E	05/2020	Hinweis auf Bedienungs- und Wartungsanleitung Renvoi aux instructions d'emploi et de maintenance Reference to operating and maintenance instructions
101	E	05/2020	Beschreibung zu Kabelübergang 550.698 angepasst Adaptation de la description du passage de câble 550.698 Description of cable link connector 550.698 amended
107	A	05/2020	Bohrlehre 499.450 durch 499.531 ersetzt Gabarit de perçage 499.450 remplacé par 499.531 Drilling jig 499.450 replaced with 499.531
108	A	05/2020	Bohrlehre 499.455 durch 499.571 ersetzt Gabarit de perçage 499.455 remplacé par 499.571 Drilling jig 499.455 replaced with 499.571
50	E	10/2019	Schraube 557.248 ergänzt Vis 557.248 ajouté Screw 557.248 added

Grafische Planungsdaten wie z.B. Anwendungsbeispiele, Konstruktionsdetails, Anschlüsse am Bau, die in unseren physischen oder elektronischen Dokumentationsunterlagen enthalten sind, sind schematische Darstellungen. Gleiches gilt für digitale Medien wie CAD Dateien oder BIM Modelle.

Sie sollen den ausführenden Metallbauer und/oder Fachplaner bei der Planung und Ausführung eines Projektes unterstützen. Sie sind im konkreten Anwendungsfall durch den ausführenden Metallbauer und/oder Fachplaner auf die Verwendbarkeit im konkreten betroffenen Projekt hinsichtlich rechtlichen/regulatorischen aber auch technischen objektspezifischen Anforderungen zu überprüfen und ggfs. eigenverantwortlich anzupassen.

Bei der Überprüfung, der spezifischen Planung und der Umsetzung sind die objektspezifischen Rahmenbedingungen (Material der Bausubstanz, Dimension des Einbauelements, Farbe, Exposition, Lasteinwirkung, etc.) sowie der geltende Stand der Technik einschliesslich aller anwendbaren Normen und technischen Richtlinien eigenverantwortlich zu beachten.

Falls das vorliegende Dokument Differenzen zur aktuellen deutschen Version (Artikel Nr. K1180447) aufweist, gilt in jedem Fall der deutsche Originaltext in der jeweils geltenden Fassung im Jansen Docu Center.

Alle Ausführungen dieser Dokumentation haben wir sorgfältig und nach bestem Wissen zusammengestellt. Wir können aber keine Verantwortung für die Benutzung der vermittelten Vorschläge und Daten übernehmen. Wir behalten uns technische Änderungen ohne Vorankündigung vor.

Les données de planification graphiques, comme les exemples d'application, détails de construction et raccords au bâtiment, fournies dans notre documentation physique et numérique sont des représentations schématiques. Il en va de même pour les médias numériques comme les fichiers CAD ou modèles BIM.

Leur but est de faciliter la planification et réalisation d'un projet par les constructeurs métalliques et/ou concepteurs. Concrètement, elles doivent être vérifiées par le constructeur métallique et/ou le concepteur et, le cas échéant, modifiées de son propre chef pour s'assurer qu'elles concourent avec le projet concerné et qu'elles répondent aux exigences techniques spécifiques ainsi qu'aux dispositions légales et réglementaires. Lors de la vérification, de la planification spécifique et de la mise en œuvre, il y a lieu de tenir compte des conditions spécifiques à l'objet (matériaux du bâtiment, dimension de l'élément d'insert, couleur, exposition, effet de charge, etc.) ainsi que de l'état actuel de la technique, y compris toutes les normes et directives techniques applicables.

En cas de divergence entre le présent document et la version allemande (no d'article K1180447), c'est dans tous les cas le texte original allemand qui prévaut dans sa version actuelle disponible dans le Jansen Docu Center.

Nous avons apporté le plus grand soin à l'élaboration de cette documentation. Cependant, nous déclinons toute responsabilité pour l'utilisation faite de nos propositions et de nos données. Nous nous réservons le droit de procéder à des modifications techniques sans préavis.

Graphical planning data such as application examples, construction details, connections on site that are contained in our physical or electronic documentation components are schematic representations. The same applies to digital media such as CAD files or BIM models.

They are intended to support the metal worker and/or design engineer in planning and executing projects. In the specific case of application they are to be checked by the metal worker and/or design engineer in terms of their usability in the specific project concerned with regard to legal/regulatory and technical property-specific requirements and adjusted if necessary at the latter's own responsibility.

The property-specific underlying conditions (construction material, dimensions of installation element, colour, exposure, load effect etc.) and current state of the art including all applicable norms and technical guidelines are to be taken into consideration at the metal worker and/or design engineer's own responsibility during the review, specific planning and implementation.

If there are any differences between this document and the current German version (item number K1180447), the latest version of the original German text in the Jansen Docu Center shall prevail.

All the information contained in this documentation is given to the best of our knowledge and ability. However, we decline all responsibility for the use made of these suggestions and data. We reserve the right to effect technical modifications without prior warning.

Jansen AG

Steel Systems
Industriestrasse 34
9463 Oberriet
Schweiz
jansen.com

JANSEN